

# *Ariete*

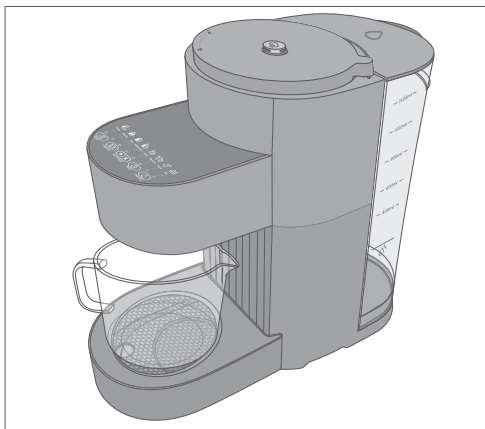

Zariadenie na prípravu nápojov  
Zařízení pro přípravu nápojů

---

**MODEL: 650**

---

Návod na obsluhu  
Návod k obsluze

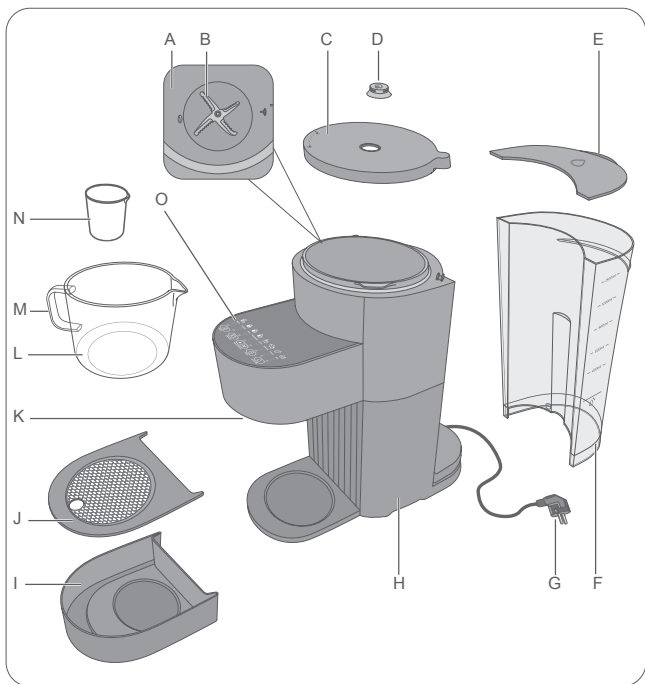

obr. 1

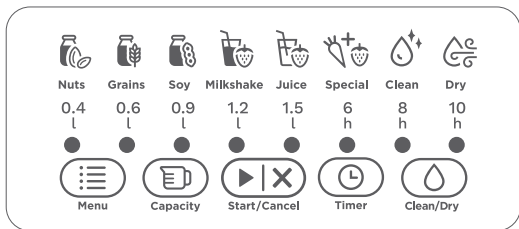

obr. 2



## Predbežné opatrenia

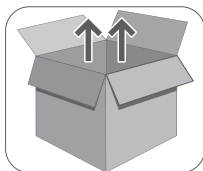

obr. 3



obr. 4

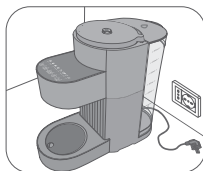

obr. 5



## Prvé spustenie

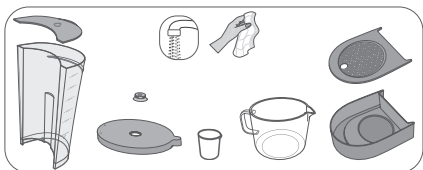

obr. 6

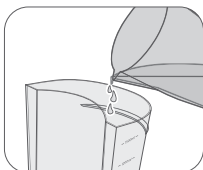

obr. 7

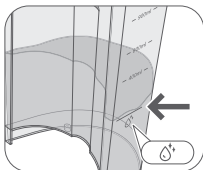

obr. 8

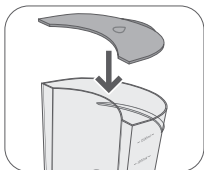

obr. 9

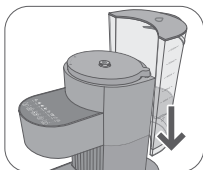

obr. 10

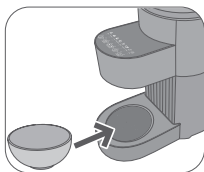

obr. 11

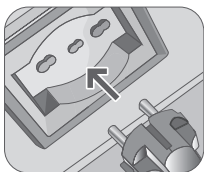

obr. 12



obr. 13

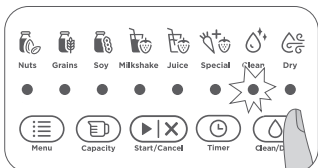

obr. 14



obr. 15

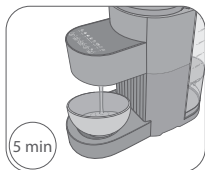

obr. 16

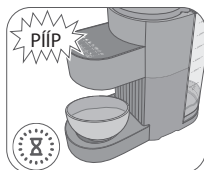

obr. 17

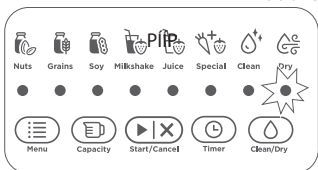

obr. 18



obr. 19

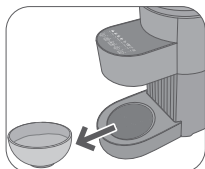

obr. 20



## Pokyny pre použitie

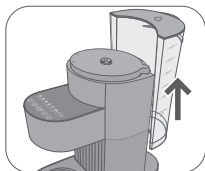

obr. 21

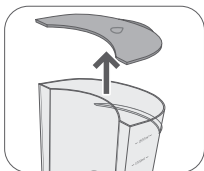

obr. 22

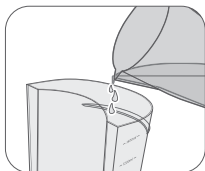

obr. 23

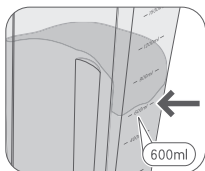

obr. 24

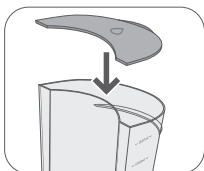

obr. 25

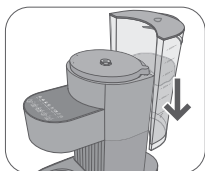

obr. 26



obr. 27

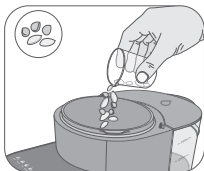

obr. 28



obr. 29

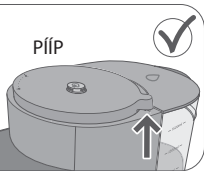
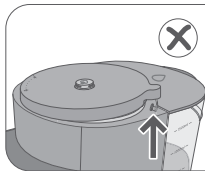

obr. 30

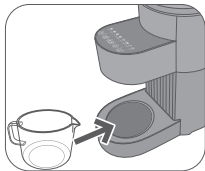

obr. 31



obr. 32

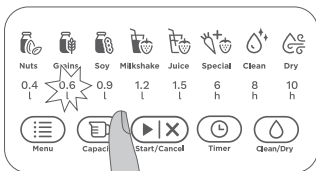

obr. 33



obr. 34



obr. 35

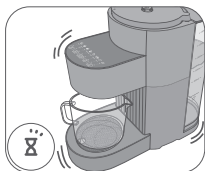

obr. 36

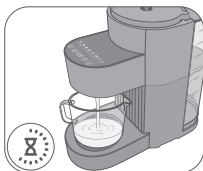

obr. 37



obr. 38

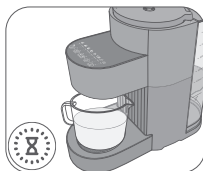

obr. 39

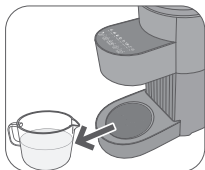

obr. 40



obr. 41

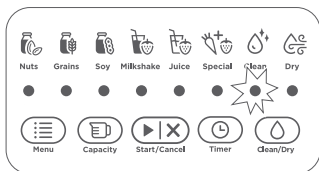

obr. 42

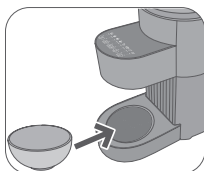

obr. 43

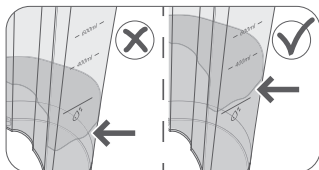

obr. 44

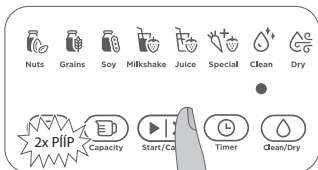

obr. 45

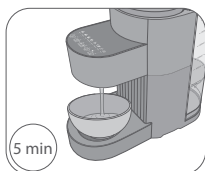

obr. 46

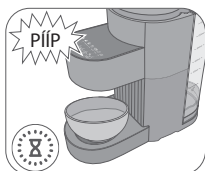

obr. 47

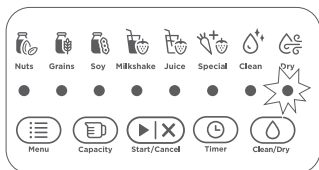

obr. 48



obr. 49

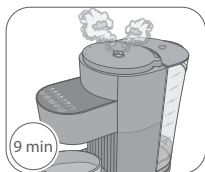

obr. 50

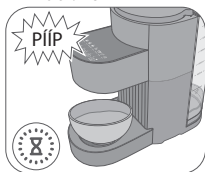

obr. 51

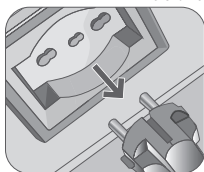

obr. 52

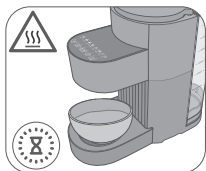

obr. 53

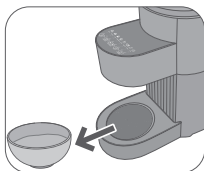

obr. 54

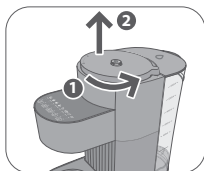

obr. 55

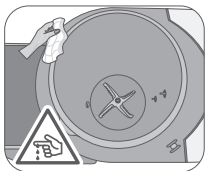

obr. 56

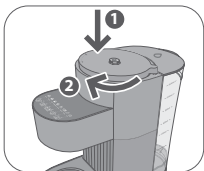

obr. 57



## Čistenie a údržba

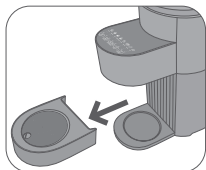

obr. 58

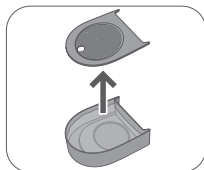

obr. 59

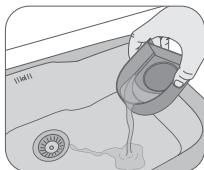

obr. 60

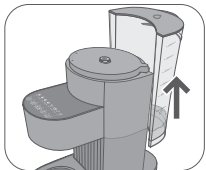

obr. 61

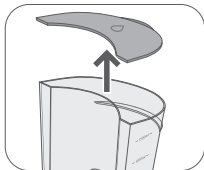

obr. 62

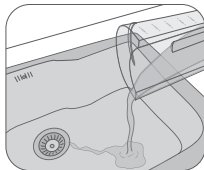

obr. 63

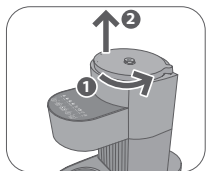

obr. 64

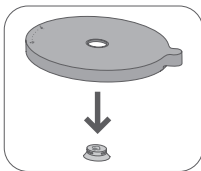

obr. 65

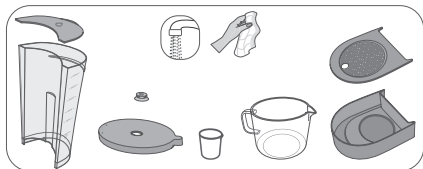

obr. 66

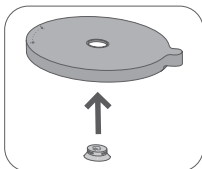

obr. 67

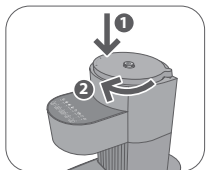

obr. 68

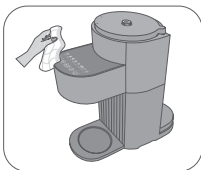

obr. 69

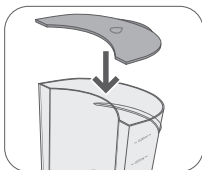

obr. 70

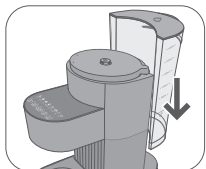

obr. 71

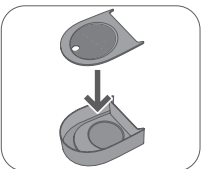

obr. 72

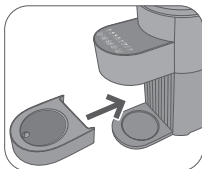

obr. 73

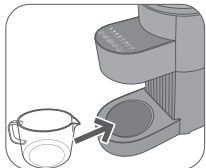

obr. 74

## **BEZPEČNOSTNÉ VAROVANIA**

### **PRED PRVÝM POUŽITÍM SPOTREBIČA SI POZORNE PREČÍTAJTE NÁVOD NA OBSLUHU.**

- Spotrebič bol vyrobený v súlade s platnými európskymi normami a všetky časti, ktoré môžu byť pre používateľa nebezpečné, sú chránené. Pred použitím si pozorne prečítajte tento návod. Spotrebič používajte iba na určený účel, aby ste predišli možnému zraneniu a poškodeniu. Uchovajte si tento návod pre budúce použitie. Ak sa rozhodnete tento spotrebič darovať iným osobám, nezabudnite priložiť aj tento návod.
- Spotrebič je určený len na použitie v domácnosti a v podobnom prostredí:
  - v priestoroch na varenie vyhradených pre zamestnancov obchodov, kancelárií a iných profesionálnych prostredí
  - na farmách
  - v hoteloch, motelloch, penziónoch a iných ubytovacích zariadeniach (pre hostí).
- Výrobca odmieta akúkoľvek zodpovednosť za nesprávne použitie alebo akékoľvek iné použitie, ako je uvedené v tomto návode. Nesprávne použitie má tiež za následok stratu akejkoľvek formy záruky.
- Odporúčame si ponechať originálne balenie, pretože bezplatná pomoc sa neposkytuje v prípade porúch spôsobených nedostatočným balením produktu v čase jeho prepravy do autorizovaného servisného strediska.
- Aby ste neohrozili bezpečnosť spotrebiča, používajte iba originálne náhradné diely a príslušenstvo schválené výrobcom.
- Spotrebič je v súlade s nariadením (ES) č. 1935/2004 z 27. 10. 2004 o materiáloch určených na kontakt s potravinami.



### **Nebezpečenstvo pre deti**

- Tento spotrebič môžu používať deti staršie ako 8 rokov a osoby so zníženými fyzickými, zmyslovými alebo duševnými schopnosťami, alebo osoby, ktoré nemajú skúsenosti alebo znalosti, len ak sú pod dozorom zodpovednej osoby alebo ak dostali a porozumeli návodom a existujúce nebezpečenstvá pri používaní spotrebiča.
- Dbajte na to, aby sa deti nehrali so spotrebičom.

- Čistenie a používateľskú údržbu nesmú vykonávať deti, pokiaľ nie sú staršie ako 8 rokov a nie sú pod dozorom.
- Spotrebič a napájací kábel vždy uchovávajte mimo dosahu detí mladších ako 8 rokov.
- Nenechávajte napájací kábel visieť na mieste, kde by ho mohlo uchopiť dieťa.
- Spotrebič umiestnite tak, aby deti nemohli dosiahnuť na horúce časti.
- Nenechávajte obal v blízkosti detí, pretože je potenciálnym zdrojom nebezpečenstva.
- Ak sa rozhodnete tento spotrebič zlikvidovať, odporúča sa znefunkčniť ho prerezaním napájacieho kábla. Odporúča sa tiež zneškodniť časti spotrebiča, ktoré by mohli predstavovať nebezpečenstvo, najmä pre deti, ktoré môžu spotrebič používať ako hru.



### **Nebezpečenstvo úrazu elektrickým prúdom**

- Pred pripojením spotrebiča k elektrickej sieti skontrolujte, či napätie vo Vašej elektrickej sieti zodpovedá údajom uvedeným na typovom štítku spotrebiča.
- Použitie predlžovacích káblov, ktoré neboli schválené výrobcom, môže spôsobiť poškodenie a poranenie.
- Spotrebič vždy pripojte do uzemnenej elektrickej zásuvky.
- Do rovnakej zásuvky nepripájajte žiadne iné vysokovýkonné spotrebiče (elektrické ohrievače, žehličky, radiátory atď.). Hrozí nebezpečenstvo elektrického preťaženia.
- Pri odpájaní spotrebiča z elektrickej zásuvky nikdy neťahajte za napájací kábel.
- Časti spotrebiča nachádzajúce sa pod napätím nesmú prísť do styku s vodou: Hrozí nebezpečenstvo skratu!
- Nenechávajte napájací kábel proti ostrým hranám alebo ostrým častiam.
- Dbajte na to, aby sa napájací kábel nikdy nedotýkal horúcich povrchov.
- Nikdy neponárajte spotrebič do vody alebo iných tekutín.
- Nepoužívajte spotrebič, ak máte mokré ruky alebo ak ste bosí.
- Ak sa spotrebič nepoužíva, aj na krátky čas, vypnite ho a vždy vyťahnite napájací kábel z elektrickej zásuvky.
- Nenechávajte spotrebič bez dozoru, keď je pripojený k elektrickej sieti.



### **Varovanie - škody na majetku**

- Umiestnite spotrebič na stabilný a suchý povrch.
- Spotrebič neumiestňujte na veľmi horúce povrchy alebo do blízkosti otvoreného ohňa, aby sa nepoškodil jeho povrch.
- Spotrebič neumiestňujte do blízkosti horľavých materiálov (látky, záclony...).
- Spotrebič nesmie byť napájaný externými časovačmi alebo samostatnými diaľkovo ovládanými systémami.
- Neumiestňujte spotrebič ani napájací kábel do blízkosti alebo nad horúce elektrické alebo plynové sporáky alebo do blízkosti mikrovlnnej rúry.
- Nepoužívajte spotrebič vonku.
- Nikdy nepoužívajte spotrebič bez vody, pretože by mohlo dôjsť k spáleniu čerpadla.
- Nevystavujte spotrebič poveternostným vplyvom (dažďu, slnku atď.).
- Nenechávajte spotrebič vystavený teplotám nižším ako 0 °C, pretože zvyšková voda vo vnútorných okruhoch spotrebiča by mohla zamrznúť a poškodiť spotrebič.



### **Nebezpečenstvo poškodenia spôsobené inými príčinami**

- Ak chcete spotrebič nadvihnúť, uchopte ho vždy za jeho telo.
- Umiestnite spotrebič na dostatočne osvetlené a čisté miesto s ľahko prístupnou elektrickou zásuvkou.
- Spotrebič používajte len na rovnom a stabilnom povrchu.
- Nepoužívajte spotrebič, ak spadol na zem, vykazuje viditeľné poškodenia alebo z neho vyteká voda. Nepoužívajte spotrebič, ak došlo k poškodeniu napájacieho kábla, zástrčky alebo samotného spotrebiča. Všetky opravy vrátane výmeny napájacieho kábla môže z bezpečnostných dôvodov vykonávať len servisné stredisko Ariete alebo autorizovaný technik Ariete.



Pre správnu likvidáciu spotrebiča v súlade s Európskou smernicou 2012/19/EÚ si prečítajte zodpovedajúce informácie dodané so spotrebičom.

### **• USCHOVAJTE TIETO POKYNY PRE POUŽITIE V BUDÚCNOSTI.**

Spotreba energie v režime vypnutia: 0,8 W



## **BEZPEČNOSTNÉ UPOZORNENIA POČAS POUŽÍVANIA**









- Tento spotrebič sa dá použiť na prípravu rastlinných nápojov na báze mlieka a ovocia.
- Tento spotrebič je určený len a výhradne na súkromné použitie a preto sa považuje za nevhodný na priemyselné alebo komerčné účely. Pri akomkoľvek inom použití spotrebiča, ktoré nie je zamýšľané výrobcom, je výrobca zbavený akejkolvek zodpovednosti za škody akéhokoľvek druhu spôsobené nesprávnym používaním tohto spotrebiča. Nesprávne používanie má taktiež za následok stratu akejkolvek formy záruky.
- Pred použitím úplne odviňte napájací kábel.
- Pred použitím skontrolujte, či sa vo vnútri zmiešavacej nádoby nenachádzajú cudzie predmety.
- Pred naplnením zásobníka vodou vždy vypnite spotrebič a odpojte napájací kábel z elektrickej zásuvky. Hrozí nebezpečenstvo úrazu elektrickým prúdom.
- Nepoužívajte spotrebič bez vody v zásobníku.
- Nenapĺňajte zásobník na vodu nad maximálnu hladinu a uistite sa, či hladina vody neklesne pod úroveň čistenia.
- Zásobník napĺňajte iba neperlivou vodou. Nepoužívajte perlivú, horúcu ani teplú vodu ani žiadne iné tekutiny, ktoré by mohli poškodiť spotrebič.
- Skontrolujte, či je zásobník správne nainštalovaný, v opačnom prípade spotrebič nemusí vydávať nápoj.
- Nikdy nekladte žiadne predmety na veko zásobníka.
- Neotvárajte veko zásobníka, keď je spotrebič v prevádzke a v minútach po jeho vypnutí.
- Kanvicu používajte iba v kombinácii s dodaným spotrebičom. Nepoužívajte kanvicu na sporákoch ani iných zdrojoch tepla. Nepoužívajte kanvicu v mikrovlnnej rúre.
- S kanvicou manipulujte opatrne. Nenaarážajte ňou o iné predmety. Hrozí nebezpečenstvo rozbitia skla kanvice. Hrozí nebezpečenstvo poranenia osôb ostrým sklom.
- Nepoužívajte kanvicu, ak je sklo alebo rukoväť rozbitá alebo poškodená.
- Neumiestňujte prázdnu kanvicu na horúce, studené alebo mokré povrchy.
- Dôkladne uzamknite veko zmiešavacej nádoby (v smere hodinových ručičiek).
- Neotvárajte veko zmiešavacej nádoby, keď je spotrebič v prevádzke a niekoľko minút po jeho vypnutí.
- Držte ruky ďalej od čepelí.
- Nevkladajte nadmerné množstvo surovín do zmiešavacej nádoby.





- Aby ste predišli poškodeniu spotrebiča, nepridávajte tvrdé prísady, ako je napríklad ľad.
- Nepridávajte prísady, kým je spotrebič v prevádzke.
-  Varovanie: Horúci povrch.
- Kanvica a povrch spotrebiča sa môžu počas používania zahriať. Nedotýkajte sa horúcich častí spotrebiča rukami a tvárou.
- Hrozí nebezpečenstvo rozbitia sklenenej kanvice. Nelejte vodu ani iné tekutiny na horúcu sklenenú kanvicu.
- Pri vyberaní kanvice zo spotrebiča ju vždy uchopte za rukoväť.
- Počas prevádzky spotrebiča môže z kanvice unikať horúca para alebo striekať horúca voda. Nepribližujte ruky a tvár k spotrebiču.
- Nedotýkajte sa horúcich častí spotrebiča, keď je spotrebič v prevádzke, ani v minútach po jeho vypnutí. Počkajte, kým horúce časti vychladnú.
- Pred premiestnením spotrebiča vždy vyprázdňte zásobník a kanvicu.

## **POPIS JEDNOTLIVÝCH ČASTÍ SPOTREBIČA**

- A** Zmiešavacia nádoba
- B** Čepele
- C** Veko zmiešavacej nádoby
- D** Parný uzáver
- E** Veko zásobníka na vodu
- F** Zásobník na vodu
- G** Napájací kábel
- H** Telo spotrebiča
- I** Odkvapkávacia miska
- J** Mriežka držiaka šálok
- K** Dávkovací otvor
- L** Kanvica
- M** Rukoväť kanvice
- N** Odmerka
- O** Dotykový displej

## POPIS DOTYKOVÉHO DISPLEJA

PROGRAMY	
	ORECHY
	ZRNÁ
	SÓJA
	MLIEČNY KOKTAIL
	DŽÚS
	ŠPECIÁLNE NÁPOJE
	ČISTENIE
	SUŠENIE

FUNKČNÉ TLAČIDLÁ		
	Tlačidlo	Popis
	Tlačidlo MENU	Umožňuje používateľovi vybrať si požadovaný nápoj.
	Tlačidlo CAPACITY	Umožňuje používateľovi zvoliť si množstvo zvoleného nápoja, ktoré sa má vydať.
	Tlačidlo START/CANCEL	Umožňuje vám spustiť alebo zrušiť zvolený program.
	Tlačidlo TIMER	Umožňuje vám naplánovať prípravu požadovaného nápoja na neskorší čas.
	Tlačidlo CLEAN/DRY	Umožňuje vám zvoliť program čistenia a sušenia spotrebiča.

## Identifikačné údaje

Identifikačný štítok pod základňou spotrebiča obsahuje nasledujúce informácie o spotrebiči:

- Výrobca a označenie CE
- Model [Mod.]
- Sériové číslo [SN]
- Napájacie napätie [V] a frekvencia [Hz]
- Spotreba elektrického prúdu [W]
- Bezplatné telefónne číslo pomoci





Ak budete kontaktovať autorizované servisné stredisko, vždy uveďte model a sériové číslo.

## **POKYNY PRE POUŽITIE**

### Prvé použitie

Na prípravu spotrebiča na použitie si pozrite obrázky v postupnosti „Predbežné opatrenia“.

Pred prvým použitím spotrebiča vykonajte cyklus čistenia vnútorných obvodov. Pozrite si obrázky v postupnosti „Prvé použitie“.

1. Naplňte zásobník na vodu po úroveň čistenia (  ).
2. Umiestnite nádobu pod výpusť.
3. Stlačením tlačidla CLEAN/DRY (  ) zvolte program CLEAN (  ).
4. Stlačením tlačidla START/CANCEL (  ) potvrdte a spustite program ČISTENIE.

### Používanie

Pozrite si obrázky v postupnosti „Pokyny pre používanie“ pre používanie spotrebiča.

**Pred zapnutím spotrebiča skontrolujte, či je v zásobníku dostatok vody.**

Úroveň čistenia (  ) považujte za úroveň 0, z ktorej sa má zásobník plniť podľa množstva nápoja, ktorý sa má vydať.

**Nenapĺňajte zásobník na vodu nad maximálnu hladinu a uistite sa, či hladina vody neklesne pod úroveň čistenia.**

**Pre správnu funkciu spotrebiča správne a úplne nainštalujte zásobník na vodu na jeho miesto. Ak nie je zásobník na vodu nainštalovaný správne, spotrebič dvakrát zapípa.**

Opakovane stláčajte tlačidlo MENU (  ), kým nevyberiete požadovaný program. Indikátor (  ) pod zvoleným programom začne blikať.

Opakovane stláčajte tlačidlo CAPACITY () , kým nezvolíte požadované množstvo nápoja, ktorý sa má vydať: minimálna kapacita je 0,4 l, maximálna kapacita je 1,5 l. Predvolená kapacita programov je 0,6 l.

Naplníte zásobník na vodu vodou, kým nedosiahne alebo mierne nepresiahne požadovanú kapacitu.

V prípade programu MLIEČNY KOKTAIL pridajte tekutinu (vodu alebo mlieko) priamo do zmiešavacej nádoby s vybranými ingredienciami. Uistite sa, či celkové množstvo tekutiny (vody alebo mlieka) a ingrediencií nepresiahne 0,6 l. Pri všetkých ostatných programoch by sa mala voda naliať do zásobníka na vodu.

Treba sa vyhýbať zložkám s vysokým obsahom vlákniny (ako je mango, zeler a sladké drievko).

Prísady s vysokým obsahom vlákniny môžu upchať výpusť alebo sa pri mixovaní môže dužina prilepiť na čepele na dne zmiešavacej nádoby. Ak potrebujete použiť prísady s vysokým obsahom vlákniny, nakrájajte ich na malé kúsky, ktoré sa ľahšie mixujú a potom je menej pravdepodobné, že sa prilepia na čepele.





Ak chcete spustiť proces výdaja nápoja, stlačte tlačidlo START/CANCEL () . Spotrebič dvakrát zapípa. Operáciu môžete zrušiť počas prvých 30 sekúnd po spustení podržaním tlačidla START/CANCEL.

Po každom použití spotrebič štandardne zvolí program ČISTENIE () . Spustíte programy ČISTENIE a SUŠENIE.

Po výdaji nápoja a pred spustením programu ČISTENIE vymeňte kanvicu za inú nádobu.





### **Funkcia odloženého štartu**



Spotrebič je vybavený funkciou odloženého štartu, ktorá umožňuje pripraviť požadovaný nápoj neskôr.

1. Opakovane stláčajte tlačidlo MENU () , kým nezvolíte požadovaný program.
2. Stlačením tlačidla TIMER () vstúpte do režimu nastavenia času.
3. Opakovane stláčajte tlačidlo TIMER () , kým nenastavíte požadovaný čas. Čas je možné nastaviť na 6 hod., 8 hod. alebo 10 hod. Predvolený čas je 8 hod..
4. Stlačením tlačidla START/CANCEL () potvrdíte voľbu. Spotrebič začne vydávať nápoj v nastavenom čase.

## Recepty

V tabuľke sú uvedené niektoré recepty, ktoré je možné pripraviť s programami spotrebiča. Použite priloženú odmerku (N).

Programy	Recept	Objem	Množstvo v odmerke	Čas
	Orechové mlieko	400 ml	25 g orechov	15 min.
		600 ml	35 g orechov	18 min.
		900 ml	55 g orechov	25 min.
		1200 ml	70 g orechov	30 min.
		1500 ml	100 g orechov	35 min.
	Ovsené mlieko	400 ml	25 g ovsených vločiek	15 min.
		600 ml	40 g ovsených vločiek	18 min.
		900 ml	65 g ovsených vločiek	27 min.
		1200 ml	80 g ovsených vločiek	30 min.
		1500 ml	100 g ovsených vločiek	35 min.
	Ryžovo sójové mlieko	400 ml	15 g sóje 10 g ryže	15 min.
		600 ml	20 g sóje 20 g ryže	18 min.
		900 ml	35 g sóje 30 g ryže	27 min.
		1200 ml	40 g sóje 40 g ryže	30 min.
		1500 ml	55 g sóje 40 g ryže	35 min.
	Ostatné obilniny	400 ml	25 g obilnín	15 min.
		600 ml	45 g obilnín	18 min.
		900 ml	65 g obilnín	27 min.
		1200 ml	80 g obilnín	30 min.
		1500 ml	95 g obilnín	35 min.
	Sójové mlieko	400 ml	25 g sóje	15 min.
		600 ml	35 g sóje	18 min.
		900 ml	55 g sóje	25 min.
		1200 ml	70 g sóje	30 min.
		1500 ml	100 g sóje	35 min.
	Hruškový mliečny kokteil	600 ml	300 g hrušiek 300 g tekutiny	3 min.

Programy	Recept	Objem	Množstvo v odmerke	Čas
	Šťava z kivi	400 ml	125 g kivi	5 min
		600 ml	200 g kivi	5 min
	Banánovo-orieškový čokoládový nápoj	400 ml	130 g banánov 20 g orechov 10 g červených datlí bez jadierok 3 g čokoládového prášku	15 min
		600 ml	200 g banánov 30 g orechov 15 g červených datlí bez jadierok 5 g čokoládového prášku	18 min
	Nápoj zo škorice, ryže a jablk	400 ml	130 g jablk 13 g ryže 10 g červených datlí bez jadierok 2 g mletej škorice	15 min
		600 ml	200 g jablk 20 g ryže 15 g červených datlí bez jadierok 3 g mletej škorice	18 min

### Pohotovostný režim

Spotrebič prejde do pohotovostného režimu po približne 30 sekundách nečinnosti. Začne blikať indikátor „8h“ a „10h“. Stlačením ľubovoľného tlačidla pohotovostný režim ukončíte.

### Plnenie zásobníka na vodu počas používania

Keď spotrebič dvakrát zapípa, zásobník na vodu musí byť naplnený.

1. Vyberte zásobník na vodu zo spotrebiča.
2. Otvorte veko zásobníka na vodu.
3. Naplňte zásobník na vodu čerstvou neperlivou vodou.

Úroveň čistenia (  ) považujte za úroveň 0, od ktorej sa bude zásobník čistiť podľa množstva nápoja, ktorý sa má vydať.

4. Zatvorte veko zásobníka na vodu.
5. Vložte zásobník na vodu na jeho miesto.

Pre správne fungovanie spotrebiča správne a úplne nainštalujte zásobník na vodu na jeho miesto.

## **BEZPEČNOSTNÉ UPOZORNENIA POČAS ČISTENIA A ÚDRŽBY**

- Pravidelné a každodenné čistenie udržiava spotrebič efektívny a predlžuje jeho životnosť.
- Čistenie a údržbu vykonávajte, keď je spotrebič vypnutý a odpojený od elektrickej siete.
- Pred akýmkoľvek čistením a údržbou odpojte spotrebič od elektrickej siete a počkajte, kým horúce časti vychladnú.
- Po odpojení spotrebiča od elektrickej siete a po vychladnutí horúcich častí ho čistite iba vlhkou, jemnou utierkou a niekoľkými kvapkami jemného, neagresívneho čistiaceho prostriedku. Nikdy nepoužívajte rozpúšťadlá, ktoré poškadzujú plastové časti.

Pozrite si obrázky v časti „Čistenie a údržba“, kde nájdete pokyny na čistenie a údržbu spotrebiča.

### **Čistenie povrchu spotrebiča**

Pevné časti spotrebiča čistite jemnou vlhkou utierkou, aby ste nepoškodili povrchovú úpravu. Utrite všetko suchou utierkou.

### **Čistenie odkvapkávacej misky**

Odkvapkávaciu misku pravidelne vyprázdňujte.

Odkvapkávaciu misku a mriežku držiaka na šálky umyte vo vode z vodovodu. Utrite suchou utierkou.

### **Čistenie zásobníka na vodu**





Pravidelne čistite vnútro zásobníka na vodu špongiou alebo vlhkou utierkou. Utrite suchou utierkou.

### **Čistenie kanvice**



Kanvicu umyte v mydlovej vode. Kanvicu utrite suchou utierkou. Nepoužívajte kovové drôtenky ani iné abrazívne materiály.

## Vyprázdenie dávkovacieho ventilu spotrebiča

Ak je dávkovací ventil spotrebiča zablokovaný alebo nápoj vytekajúci do kanvice obsahuje hrudky:

1. Umiestnite nádobu na mriežku držiaka na šálky.
2. V pohotovostnom režime stlačte a podržte tlačidlá CAPACITY (  ) a TIMER (  ) na otvorenie a vyprázdenie dávkovacieho ventilu spotrebiča od akýchkoľvek zvyškov.
3. Po vyprázdení znova stlačte a podržte tlačidlá CAPACITY (  ) a TIMER (  ), na zatvorenie dávkovacieho ventilu spotrebiča.
4. Vyberte nádobu a vylejte jej obsah.

## Čistenie zmiešavacej nádoby



Po každom použití spotrebič štandardne zvolí program ČISTENIE (  ). Začne blikať indikátor (  ) pod zvoleným programom.

1. Umiestnite nádobu pod výpusť.

Skontrolujte, či je v zásobníku na vodu dostatok vody. Hladina vody v zásobníku nesmie byť nižšia ako úroveň čistenia (  ).

2. Stlačením tlačidla START/CANCEL (  ) potvrdíte a spustíte program ČISTENIE.

Program ČISTENIE trvá približne 5 minút (obr. 46).

3. Po programe ČISTENIE spotrebič predvolene zvolí program SUŠENIE (  ). Stlačením tlačidla START/CANCEL (  ) potvrdíte a spustíte program SUŠENIE.

Program SUŠENIE trvá približne 9 minút (obr. 50).

Ak chcete zrušiť programy ČISTENIE a SUŠENIE, stlačte a podržte tlačidlo START/CANCEL (  ).

4. Odpojte napájací kábel z elektrickej zásuvky.
5. Nechajte spotrebič niekoľko minút vychladnúť.
6. Vyberte zásobník.
7. Zložte veko zmiešavacej nádoby (C).
8. Zvyšnú vodu v zmiešavacej nádobe (A) utrite suchou handričkou.

**Dávajte si pozor na čepele vo vnútri zmiešavacej nádoby. Čepele sú veľmi ostré.**

9. Nasadte veko zmiešavacej nádoby. Veko zmiešavacej nádoby riadne zaistite (v smere hodinových ručičiek).

## Čistenie veka zmiešavacej nádoby

1. Zložte veko zmiešavacej nádoby (C).
2. Odstráňte parný uzáver (D) z veka zmiešavacej nádoby (obr. 65).
3. Umyte veko zmiešavacej nádoby a parný uzáver.
4. Vysušte veko zmiešavacej nádoby a parný uzáver.
5. Vložte parný uzáver do veka zmiešavacej nádoby.
6. Nasadte veko zmiešavacej nádoby. Veko zmiešavacej nádoby riadne zaistite (v smere hodinových ručičiek).





## Odstránenie vodného kameňa

Pravidelná údržba a čistenie zachovávajú spotrebič a udržiavajú ho dlhšie funkčný a zároveň výrazne znižujú možné usadzovanie vodného kameňa v spotrebiči. Ak by sa funkčnosť spotrebiča po určitom čase znížila v dôsledku častého používania tvrdej a veľmi vápenatej vody, vykonajte odstránenie vodného kameňa spotrebiča, aby ste odstránili poruchu.







Použite prostriedok na odstránenie vodného kameňa na báze kyseliny citrónovej. Tento produkt je možné ľahko zohriať v autorizovanom servisnom stredisku.

**Výrobca nenesie žiadnu zodpovednosť za poškodenie vnútorných komponentov spotrebiča spôsobené použitím nevyhovujúcich produktov v dôsledku prítomnosti chemických prísad.**

## Odstraňovanie vodného kameňa vykonávajúte raz mesačne.

1. Vyberte zásobník na vodu zo spotrebiča.
2. Otvorte veko zásobníka na vodu.
3. Naplňte zásobník na vodu po úroveň čistenia (  ).
4. Nalejte do zásobníka na vodu prostriedok na odstránenie vodného kameňa.
5. Zatvorte veko zásobníka na vodu.
6. Vložte zásobník na vodu na jeho miesto.
7. Umiestnite nádobu na mriežku držiaka na šálky.
8. Pripojte zástrčku do elektrickej zásuvky.
9. Stlačením tlačidla CLEAN/DRY (  ) zvolte program ČISTENIE (  ).
10. Stlačením tlačidla START/CANCEL (  ) potvrdte a spustíte program ČISTENIE

Spustí sa proces odstránenia vodného kameňa. Roztok vo vnútri zásobníka na vodu začne vytekať cez výpusť. Počkajte na ukončenie procesu výdaja.

11. Vyprázdnite nádobu.
12. Naplňte zásobník na vodu po úroveň čistenia (  ).
13. Umiestnite nádobu na mriežku držiaka na šálky.
14. Po programe ČISTENIE spotrebič štandardne zvolí program SUŠENIE (  ).  
Stlačením tlačidla CLEAN/DRY (  ) zvolte program ČISTENIE (  ).
15. Stlačením tlačidla START/CANCEL (  ) potvrdíte a spustíte program ČISTENIE.
16. Po programe ČISTENIE spotrebič predvolene zvolí program SUŠENIE (  ). Stlačením tlačidla START/ CANCEL (  ) potvrdíte a spustíte program SUŠENIE.

Program SUŠENIE trvá približne 9 minút.

17. Odpojte napájací kábel z elektrickej zásuvky.
18. Nechajte spotrebič niekoľko minút vychladnúť.
19. Vylejte obsah nádoby.
20. Zložte veko zmiešavacej nádoby (C).
21. Na utretie zvyšnej vody v zmiešavacej nádobe (A) použite suchú handričku.

**Dávajte pozor na čepele vo vnútri zmiešavacej nádoby. Čepele sú veľmi ostré.**

## **VYRADENIE SPOTREBIČA Z PREVÁDZKY**

V prípade vyradenia spotrebiča z prevádzky odpojte zástrčku z elektrickej zásuvky. Ak sa spotrebič likviduje, oddel'te rôzne materiály použité na jeho výrobu a likvidujte ich podľa ich zloženia a platných zákonných ustanovení v krajine používania.

## **ODSTRÁNENIE MOŽNÝCH PROBLÉMOV**

V prípade poruchy spotrebič ihneď vypnite a odpojte napájací kábel z elektrickej zásuvky.

<b>PROBLÉMY</b>	<b>PRÍČINY</b>	<b>RIEŠENIA</b>
Spotrebič nefunguje.	Zástrčka napájacieho kábla spotrebiča nie je pripojená do elektrickej zásuvky.	Pripojte napájací kábel do elektrickej zásuvky a zapnite spotrebič. Skontrolujte stav napájacieho kábla a zástrčky. Ak problém pretrváva, kontaktujte servisné stredisko.
Indikátor programu svieti, ale spotrebič nefunguje.	Nezvolili ste žiaden program.	Zvoľte požadovaný program.
	Zásobník na vodu je prázdny alebo nie je správne nainštalovaný.	Skontrolujte, či je zásobník na vodu (F) správne nainštalovaný a či obsahuje dostatok vody. V prípade potreby naplňte zásobník čerstvou neperlivou vodou.
	Snímač teploty alebo hladiny vody je chybný.	Kontaktujte autorizované servisné stredisko.
Voda nevteká do zmiešavacej nádoby.	Vodné čerpadlo je chybné.	Vyberte filter na dne zásobníka na vodu a vyčistite ho. Vykonať odstránenie vodného kameňa (pozrite si kapitolu „Odstránenie vodného kameňa“). Ak problém pretrváva, kontaktujte servisné stredisko.
	Filter na dne zásobníka na vodu je upchatý.	
Motor spotrebiča beží nepretržite.	Do motora spotrebiča vnikla voda.	Kontaktujte autorizované servisné stredisko.
Spotrebič sa nepretržite zahrieva.	Snímač teploty je chybný.	Kontaktujte autorizované servisné stredisko.
Tlačidlá na displeji nereagujú.	Prerušenia dodávky elektrickej energie.	Odpojte spotrebič z elektrickej zásuvky. Počkajte niekoľko minút a potom spotrebič znova pripojte do elektrickej zásuvky.
	Displej je znečistený.	Vyčistite displej jemnou utierkou.
	Displej je chybný.	Kontaktujte autorizované servisné stredisko.
Ingrediencie nie sú úplne nasekané.	Nedostatočné alebo nadmerné množstvo ingrediencií.	Do zmiešavacej nádoby dajte správne množstvo ingrediencií (prečítajte si kapitolu „Recepty“).
	Spotrebič je poškodený.	Kontaktujte autorizované servisné stredisko.
	Nie je zvolený správny program.	Zvoľte správny program.

<b>PROBLÉMY</b>	<b>PRÍČINY</b>	<b>RIEŠENIA</b>
Zo zmiešavacej nádoby uniká tekutina.	Spotrebič je poškodený.	Kontaktujte autorizované servisné stredisko.
	Nie je zvolený správny program.	Zvoľte správny program.
	Nadmerné množstvo ingrediencií.	Do zmiešavacej nádoby dajte menšie množstvo ingrediencií (prečítajte si kapitolu „Recepty“).
Zo zmiešavacej nádoby sa dymí	Zmiešavacia nádoba nie je úplne čistá.	Pred použitím sa uistite, či je zmiešavacia nádoba čistá.
	Nadmerné množstvo ingrediencií.	Do zmiešavacej nádoby dajte menšie množstvo ingrediencií (prečítajte si kapitolu „Recepty“).
Trvanie výdaja nápoja je veľmi dlhé.	Teplota vody je veľmi nízka.	Naplňte zásobník na vodu vodou izbovej teploty.
	Nie je zvolený správny program.	Zvoľte správny program.
Zvolený nápoj nevtieká správne do kanvice.	kanvica nie je umiestnená správne.	Umiestnite kanvicu správne na mriežku držiaka na šálky.
	Dávkovací ventil spotrebiča je chybný.	Kontaktujte autorizované servisné stredisko.
Odkvapkávacia miska nezhrmažďuje zvyšky z vydávaného nápoja.	Odkvapkávacia miska nie je umiestnená správne.	Umiestnite odkvapkávaciu misku správne.
	Na mriežke držiaka na šálky je kanvica.	Uchopte rukoväť a vyberte kanvicu z mriežky držiaka na šálky.
	Dávkovací ventil spotrebiča je chybný.	Kontaktujte autorizované servisné stredisko.
Neštandardný hluk.	Spotrebič funguje normálne.	Spotrebič môže počas prevádzky vydávať hluk: toto je úplne normálne.
Spotrebič dvakrát zapípa.	Zásobník na vodu je prázdny alebo nie je nainštalovaný správne. Filter na dne zásobníka na vodu je upchatý.	Skontrolujte, či je zásobník na vodu (F) nainštalovaný správne a či obsahuje dostatok vody. V prípade potreby naplňte zásobník čerstvou neperlivou vodou. Vyberte filter na dne zásobníka na vodu a vyčistite ho.
Spotrebič trikrát zapípa.	Veko zmiešavacej nádoby nie je nasadené správne.	Nasadte veko zmiešavacej nádoby správne.
Spotrebič päťkrát zapípa.	Veľmi veľa ingrediencií preťažuje motor.	Do zmiešavacej nádoby dajte menšie množstvo ingrediencií (prečítajte si kapitolu „Recepty“). Vyčistite spotrebič a zopakujte proces výdaja zvoleného nápoja.

<b>PROBLÉMY</b>	<b>PRÍČINY</b>	<b>RIEŠENIA</b>
Spotrebič šesťkrát zapípa.	Snímač hladiny vody je zablokovaný alebo bolo použitých veľmi veľa ingrediencií.	Vyčistite snímač hladiny vody. Do zmiešavacej nádoby dajte menšie množstvo ingrediencií (prečítajte si kapitolu „Recepty“).
Spotrebič sedemkrát zapípa.	Nesprávne napájacie napätie.	Uistite sa, či napätie zdroja napájania zodpovedá napätiu uvedenému na typovom štítku.
Spotrebič osemkrát zapípa.	Vnútročné komunikačné rozhrania nefungujú správne.	Kontaktujte autorizované servisné stredisko.
Spotrebič desaťkrát zapípa.	Výdajný otvor výpustu je upchatý.	Vyčistite výpusť.
Spotrebič dvanásťkrát zapípa.	Snímač teploty je chybný.	Kontaktujte autorizované servisné stredisko.
Spotrebič štrnásťkrát zapípa.	Došlo k strate signálu nulového bodu.	Kontaktujte autorizované servisné stredisko.
Spotrebič pätnásťkrát zapípa.	Zmiešavacia nádoba spotrebiča je prehriata.	Kontaktujte autorizované servisné stredisko.

## Informácie o likvidácii opotrebovaného elektrického zariadenia (súkromné domácnosti)



Tento symbol na produktoch a/alebo na priložených dokumentoch znamená, že sa pri likvidácii nesmú elektrické a elektronické zariadenia miešať so všeobecným domácim odpadom. V záujme správneho obhospodarovania, obnovy a recyklácie odvezte, prosím, tieto produkty na určené zberné miesta, kde budú prijaté bez poplatku. V niektorých krajinách je možné tieto produkty vrátiť priamo miestnemu maloobchodu v prípade, ak si objednáte podobný nový výrobok. Správna likvidácia týchto produktov pomôže ušetriť hodnotné zdroje a zabrániť možným negatívnym vplyvom na ľudské zdravie a prostredie, ktoré môžu inak vzniknúť v dôsledku nesprávneho zaobchádzania s odpadom. Bližšie informácie o najbližšom zbernom mieste získate na miestnom úrade. V prípade nesprávnej likvidácie odpadu môžu byť uplatnené pokuty v súlade s platnou legislatívou.

### Pre právnické osoby v Európskej únii

Ak potrebujete zlikvidovať opotrebované elektrické a elektronické zariadenia, bližšie informácie získate od svojho miestneho predajcu alebo dodávateľa.

### Informácie o likvidácii v krajinách mimo Európskej únie

Tento symbol je platný len v Európskej únii. Ak si želáte zlikvidovať toto zariadenie, obráťte sa na miestny úrad predajcu a poinformujte sa o správnom spôsobe likvidácie tohto typu odpadu.

### Autorizovaný dovozca a distribútor pre Slovensko:

DSI Slovakia s.r.o.  
Letná 42  
040 01 Košice  
Slovenská republika  
Tel: +421 556 118 110  
zakaznik@dsi.sk

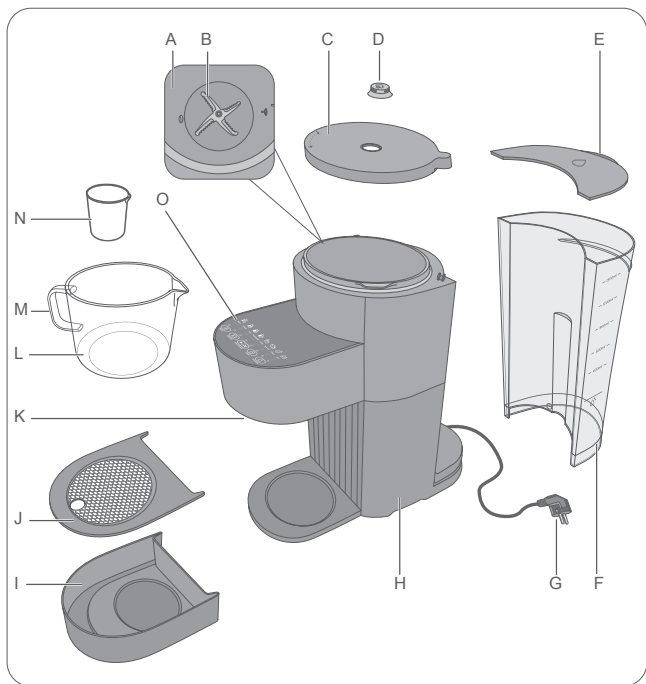

obr. 1

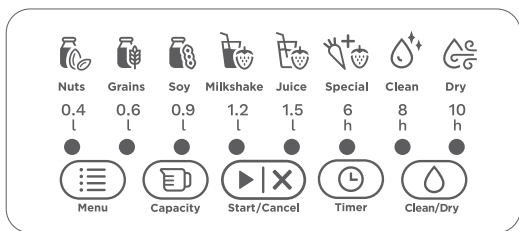

obr. 2



## Předběžná opatření

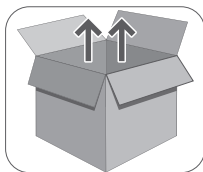

obr. 3



obr. 4

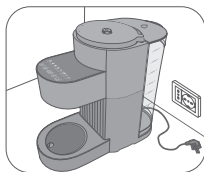

obr. 5



## První spuštění

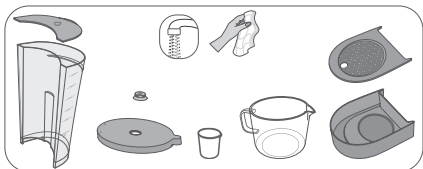

obr. 6

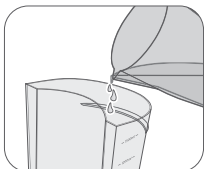

obr. 7

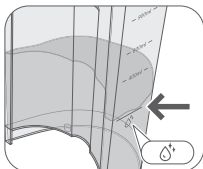

obr. 8

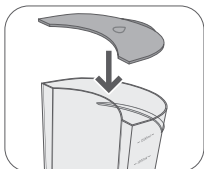

obr. 9

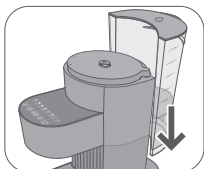

obr. 10

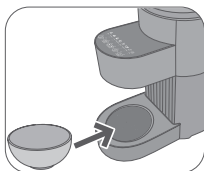

obr. 11

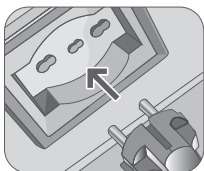

obr. 12



obr. 13

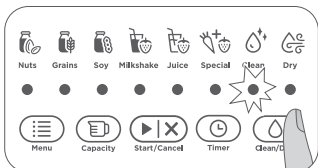

obr. 14



obr. 15

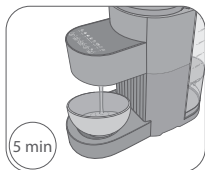

obr. 16

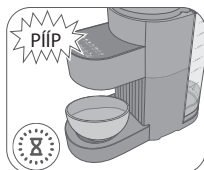

obr. 17

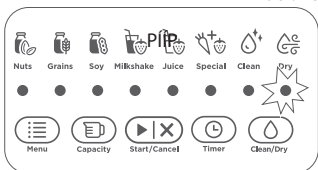

obr. 18



obr. 19

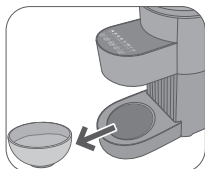

obr. 20



## Pokyny pro použití

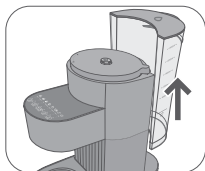

obr. 21

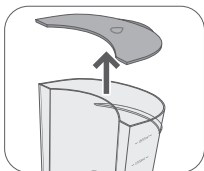

obr. 22

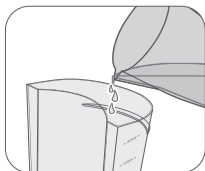

obr. 23

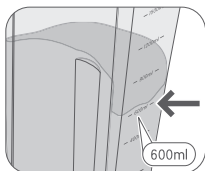

obr. 24

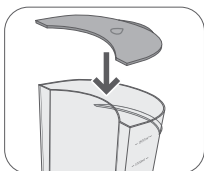

obr. 25

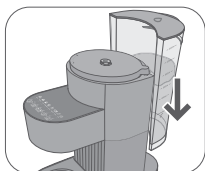

obr. 26

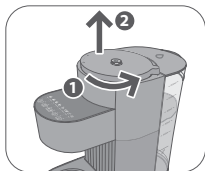

obr. 27

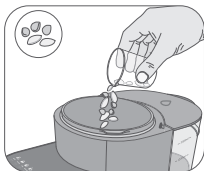

obr. 28



obr. 29

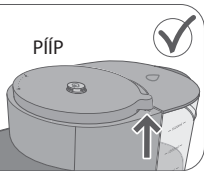
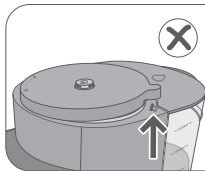

obr. 30

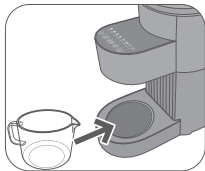

obr. 31



obr. 32

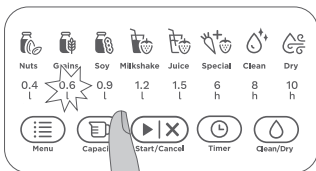

obr. 33



obr. 34



obr. 35

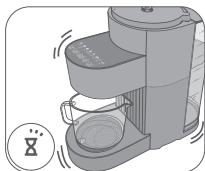

obr. 36

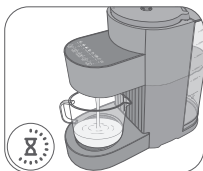

obr. 37



obr. 38

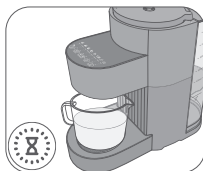

obr. 39

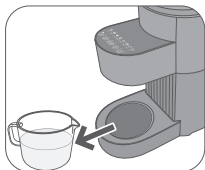

obr. 40



obr. 41

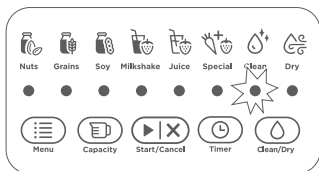

obr. 42

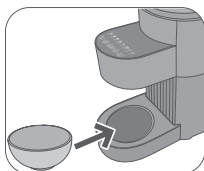

obr. 43

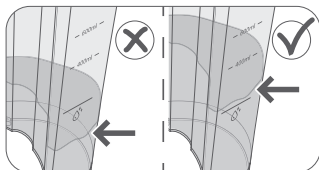

obr. 44



obr. 45

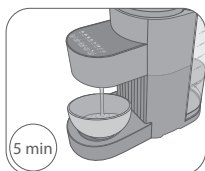

obr. 46

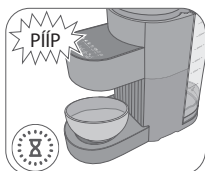

obr. 47

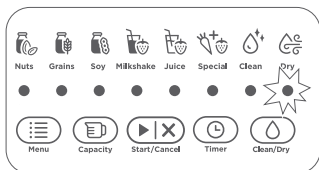

obr. 48



obr. 49

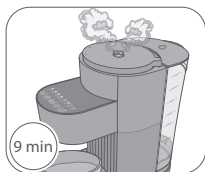

obr. 50

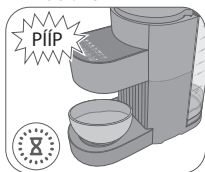

obr. 51

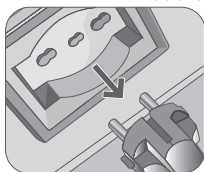

obr. 52

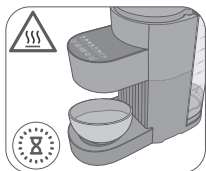

obr. 53

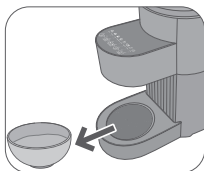

obr. 54

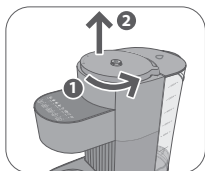

obr. 55

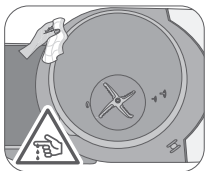

obr. 56

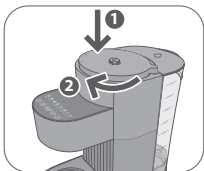

obr. 57



## Čištění a údržba

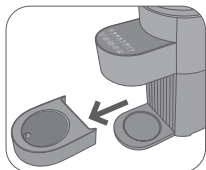

obr. 58

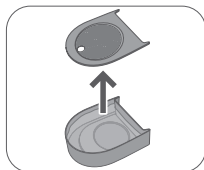

obr. 59

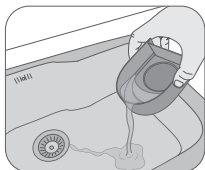

obr. 60

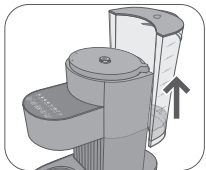

obr. 61

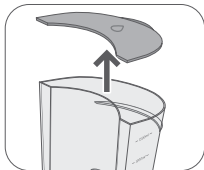

obr. 62

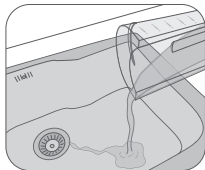

obr. 63



obr. 64

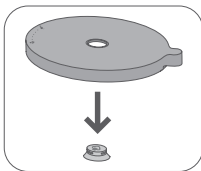

obr. 65

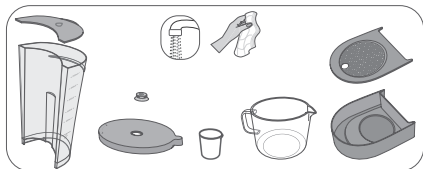

obr. 66

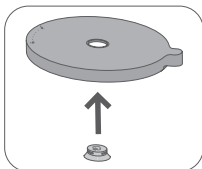

obr. 67

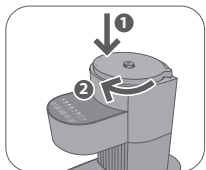

obr. 68

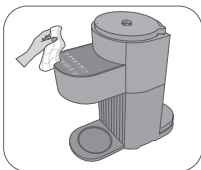

obr. 69

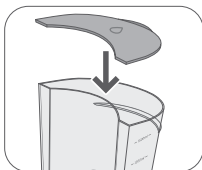

obr. 70

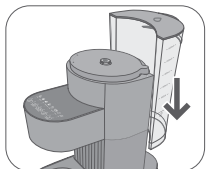

obr. 71

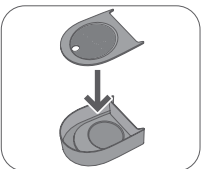

obr. 72

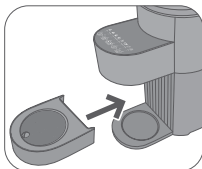

obr. 73

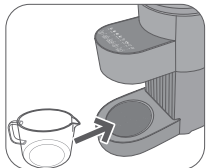

obr. 74

## **BEZPEČNOSTNÍ VAROVÁNÍ**

### **PŘED PRVNÍM POUŽITÍM SPOTŘEBIČE SI POZORNĚ PŘEČTĚTE NÁVOD K OBSLUZE.**

- Spotřebič byl vyroben v souladu s platnými evropskými normami a všechny části, které mohou být pro uživatele nebezpečné, jsou chráněny. Před použitím si pozorně přečtete tento návod. Spotřebič používejte pouze k určenému účelu, abyste předešli možnému zranění a poškození. Ušchovejte si tento návod pro budoucí použití. Rozhodnete-li se tento spotřebič darovat jiným osobám, nzapomeňte přiložit i tento návod.
- Spotřebič je určen pouze pro použití v domácnosti a v podobném prostředí:
  - v prostorách na vaření vyhrazených pro zaměstnance obchodů, kanceláří a jiných profesionálních prostředí
  - na farmách
  - v hotelech, motelech, penzionech a jiných ubytovacích zařízeních (pro hosty).
- Výrobce odmítá jakoukoli odpovědnost za nesprávné použití nebo jakékoli jiné použití, než je uvedeno v tomto návodu. Nesprávné použití má také za následek ztrátu jakékoli formy záruky.
- Doporučujeme si ponechat originální balení, protože bezplatná pomoc se neposkytuje v případě poruch způsobených nedostatečným balením produktu v době jeho přepravy do autorizovaného servisního střediska.
- Abyste neohrozili bezpečnost spotřebiče, používejte pouze originální náhradní díly a příslušenství schválené výrobcem.
- Spotřebič je v souladu s nařízením (ES) č. 1935/2004 ze dne 27. 10. 2004 o materiálech určených ke kontaktu s potravinami.



#### **Nebezpečí pro děti**

- Tento spotřebič mohou používat děti starší 8 let a osoby se sníženými fyzickými, smyslovými nebo duševními schopnostmi, nebo osoby, které nemají zkušenosti nebo znalosti, pouze pokud jsou pod dozorem odpovědné osoby nebo pokud dostaly a porozuměly návodům a existujícímu nebezpečí při používání spotřebiče.
- Dbejte na to, aby si děti nehrály se spotřebičem.

- Čištění a uživatelskou údržbu nesmí provádět děti, pokud nejsou starší 8 let a nejsou pod dozorem.
- Spotřebič a napájecí kabel vždy uchovávejte mimo dosah dětí mladších 8 let
- Nenechávejte napájecí kabel viset na místě, kde by jej mohlo uchopit dítě.
- Spotřebič umístěte tak, aby děti nemohly dosáhnout na horké části.
- Nenechávejte obal v blízkosti dětí, protože je potenciálním zdrojem nebezpečí.
- Pokud se rozhodnete tento spotřebič zlikvidovat, doporučuje se znefunkčnit jej přefříznutím napájecího kabelu. Doporučuje se také zneškodnit části spotřebiče, které by mohly představovat nebezpečí, zejména pro děti, které mohou spotřebič používat jako hru.



### **Nebezpečí úrazu elektrickým proudem**

- Před připojením spotřebiče k elektrické síti zkontrolujte, zda napětí ve Vaší elektrické síti odpovídá údajům uvedeným na typovém štítku spotřebiče.
- Použití prodlužovacích kabelů, které nebyly schváleny výrobcem, může způsobit poškození a poranění.
- Spotřebič vždy připojte do uzemněné elektrické zásuvky.
- Do stejné zásuvky nepřipojujte žádné jiné vysokovýkonné spotřebiče (elektrické ohřívače, žehličky, radiátory atd.). Hrozí nebezpečí elektrického přetížení.
- Při odpojování spotřebiče z elektrické zásuvky nikdy netahejte za napájecí kabel.
- Části spotřebiče nacházející se pod napětím nesmí přijít do styku s vodou: Hrozí nebezpečí zkratu!
- Nenechávejte napájecí kabel proti ostrým hranám nebo ostrým částem.
- Dbejte na to, aby se napájecí kabel nikdy nedotýkal horkých povrchů.
- Nikdy neponořujte spotřebič do vody nebo jiných tekutin.
- Nepoužívejte spotřebič, pokud máte mokré ruce nebo jste bosí.
- Pokud se spotřebič nepoužívá, i na krátkou dobu, vypněte jej a vždy vytáhněte napájecí kabel z elektrické zásuvky.
- Nenechávejte spotřebič bez dozoru, když je připojen k elektrické síti.



### **Varování – škody na majetku**

- Umístěte spotřebič na stabilní a suchý povrch.
- Spotřebič neumísťujte na velmi horké povrchy nebo do blízkosti otevřeného ohně, aby se nepoškodil jeho povrch.
- Spotřebič neumísťujte do blízkosti hořlavých materiálů (látky, záclony...).
- Spotřebič nesmí být napájen externími časovači nebo samostatnými dálkově ovládanými systémy.
- Neumisťujte spotřebič ani napájecí kabel do blízkosti nebo nad horké elektrické nebo plynové sporáky nebo do blízkosti mikrovlnné trouby.
- Nepoužívejte spotřebič venku.
- Nikdy nepoužívejte spotřebič bez vody, protože by mohlo dojít ke spálení čerpadla.
- Nevystavujte spotřebič povětrnostním vlivům (dešti, slunci atd.).
- Nenechávejte spotřebič vystavený teplotám nižším než 0 °C, protože zbytková voda ve vnitřních okruzích spotřebiče by mohla zamrznout a poškodit spotřebič.



### **Nebezpečí poškození způsobené jinými příčinami**

- Chcete-li spotřebič nadzvednout, uchopte jej vždy za jeho tělo.
- Umístěte spotřebič na dostatečně osvětlené a čisté místo s lehce přístupnou elektrickou zásuvkou.
- Spotřebič použijte pouze na rovném a stabilním povrchu.
- Nepoužívejte spotřebič, pokud spadl na zem, vykazuje viditelná poškození nebo z něj vytéká voda. Nepoužívejte spotřebič, došlo-li k poškození napájecího kabelu, zástrčky nebo samotného spotřebiče. Veškeré opravy včetně výměny napájecího kabelu může z bezpečnostních důvodů provádět pouze servisní středisko Ariete nebo autorizovaný technik Ariete.



Pro správnou likvidaci spotřebiče v souladu s Evropskou směrnicí 2012/19/EU si přečtěte odpovídající informace dodané se spotřebičem.

### **• USCHOVEJTE TYTO POKYNY PRO POUŽITÍ V BUDOUCNOSTI.**

Spotřeba energie v režimu vypnutí: 0,8 W

## **BEZPEČNOSTNÍ UPOZORNĚNÍ BĚHEM POUŽÍVÁNÍ**









- Tento spotřebič lze použít k přípravě rostlinných nápojů na bázi mléka a ovoce.
- Tento spotřebič je určen pouze a výhradně pro soukromé použití a proto se považuje za nevhodný pro průmyslové nebo komerční účely. Při jakémkoli jiném použití spotřebiče, které není zamýšleno výrobcem, je výrobce zbaven jakékoli odpovědnosti za škody jakéhokoli druhu způsobené nesprávným používáním tohoto spotřebiče. Nesprávné používání má také za následek ztrátu jakékoli formy záruky.
- Před použitím zcela odviňte napájecí kabel.
- Před použitím zkontrolujte, zda se uvnitř směšovací nádoby nenacházejí cizí předměty.
- Před naplněním zásobníku vodou vždy vypněte spotřebič a odpojte napájecí kabel z elektrické zásuvky. Hrozí nebezpečí úrazu elektrickým proudem.
- Nepoužívejte spotřebič bez vody v zásobníku.
- Nenaplňujte zásobník na vodu nad maximální hladinu a ujistěte se, zda hladina vody neklesne pod úroveň čištění.
- Zásobník naplňujte pouze neperlivou vodou. Nepoužívejte perlivou, horkou ani teplou vodu ani žádné jiné tekutiny, které by mohly poškodit spotřebič.
- Zkontrolujte, zda je zásobník správně nainstalován, v opačném případě spotřebič nemusí vydávat nápoj.
- Nikdy nepokládejte žádné předměty na víko zásobníku.
- Neotvírejte víko zásobníku, když je spotřebič v provozu a v minutách po jeho vypnutí.
- Konvici používejte pouze v kombinaci s dodaným spotřebičem. Nepoužívejte konvici na sporácích ani jiných zdrojích tepla. Nepoužívejte konvici v mikrovlnné troubě.
- S konvicí manipulujte opatrně. Nenarážejte jí o jiné předměty. Hrozí nebezpečí rozbití skla konvice. Hrozí nebezpečí poranění osob ostrým sklem.
- Nepoužívejte konvici, pokud je sklo nebo rukojeť rozbitá nebo poškozená.
- Neumísťujte prázdnou konvici na horké, studené nebo mokré povrchy.
- Důkladně uzamkněte víko směšovací nádoby (ve směru hodinových ručiček).
- Neotvírejte víko směšovací nádoby, když je spotřebič v provozu a několik minut po jeho vypnutí.
- Držte ruce dále od čepelí.
- Nevkládejte nadměrné množství surovin do směšovací nádoby.





- Abyste předešli poškození spotřebiče, nepřidávejte tvrdé přísady, jako je například led.
- Nepřidávejte přísady, dokud je spotřebič v provozu.
-  Varování: Horký povrch.
- Konvice a povrch spotřebiče se mohou během používání zahřát. Nedotýkejte se horkých částí spotřebiče rukama a obličejem.
- Hrozí nebezpečí rozbití skleněné konvice. Nelijte vodu ani jiné tekutiny na horkou skleněnou konvici.
- Při vyjímání konvice ze spotřebiče ji vždy uchopte za rukojeť.
- Během provozu spotřebiče může z konvice unikat horká pára nebo stříkat horká voda. Nepřibližujte ruce a obličej ke spotřebiči.
- Nedotýkejte se horkých částí spotřebiče, když je spotřebič v provozu, ani v minutách po jeho vypnutí. Počkejte, až horké části vychladnou.
- Před přemístěním spotřebiče vždy vyprázdněte zásobník a konvici.

## **POPIS JEDNOTLIVÝCH ČÁSTÍ SPOTŘEBIČE**

- A** Směšovací nádoba
- B** Čepele
- C** Víko směšovací nádoby
- D** Parní uzávěr
- E** Víko zásobníku na vodu
- F** Zásobník na vodu
- G** Napájecí kabel
- H** Tělo spotřebiče
- I** Odkapávací miska
- J** Mřížka držáku šálků
- K** Dávkovací otvor
- L** Konvice
- M** Rukojeť konvice
- N** Odměrka
- O** Dotykový displej

## POPIS DOTYKOVÉHO DISPLEJE

PROGRAMY	
	OŘECHY
	ZRNA
	SÓJA
	MLÉČNÝ KOKTEJL
	DŽUS
	SPECIÁLNÍ NÁPOJE
	ČIŠTĚNÍ
	SUŠENÍ

FUNKČNÍ TLAČÍTKA		
	Tlačítko	Popis
	Tlačítko MENU	Umožňuje uživateli vybrat si požadovaný nápoj.
	Tlačítko CAPACITY	Umožňuje uživateli zvolit si množství zvoleného nápoje, které se má vydat.
	Tlačítko START/CANCEL	Umožňuje vám spustit nebo zrušit zvolený program.
	Tlačítko TIMER	Umožňuje vám naplánovat přípravu požadovaného nápoje na pozdější dobu.
	Tlačítko CLEAN/DRY	Umožňuje vám zvolit program čištění a sušení spotřebiče.

## Identifikační údaje

Identifikační štítek pod základnou spotřebiče obsahuje následující informace o spotřebiči:

- Výrobce a označení CE
- Model [Mod.]
- Sériové číslo [SN]
- Napájecí napětí [V] a frekvence [Hz]
- Spotřeba elektrického proudu [W]
- Bezplatné telefonní číslo pomoci





Budete-li kontaktovat autorizované servisní středisko, vždy uveďte model a sériové číslo.

## **POKYNY PRO POUŽITÍ**

### První použití

Pro přípravu spotřebiče k použití si prohlédněte obrázky v posloupnosti „Předběžná opatření“.

Před prvním použitím spotřebiče proveďte cyklus čištění vnitřních obvodů. Viz obrázky v posloupnosti „První použití“.

1. Naplňte zásobník na vodu po úroveň čištění (  ).
2. Umístěte nádobu pod výpust.
3. Stisknutím tlačítka CLEAN/DRY (  ) zvolte program CLEAN (  ).
4. Stisknutím tlačítka START/CANCEL (  ) potvrďte a spusťte program ČIŠTĚNÍ.

### Používání

Viz obrázky v posloupnosti „Pokyny pro používání“ pro používání spotřebiče.

**Před zapnutím spotřebiče zkontrolujte, zda je v zásobníku dostatek vody. Úroveň čištění (  ) považujte za úroveň 0, ze které se má zásobník plnit podle množství nápoje, který se má vydat.**

**Nenaplňujte zásobník na vodu nad maximální hladinu a ujistěte se, zda hladina vody neklesne pod úroveň čištění.**

**Pro správnou funkci spotřebiče správně a úplně nainstalujte zásobník na vodu na jeho místo. Pokud není zásobník na vodu nainstalován správně, spotřebič dvakrát zapípá.**

Opakovaně mačkejte tlačítko MENU (  ) dokud nevyberete požadovaný program. Indikátor (  ) pod zvoleným programem začne blikat.

Opakovaně mačkejte tlačítko CAPACITY () dokud nezvolíte požadované množství nápoje, který se má vydat: minimální kapacita je 0,4 l, maximální kapacita je 1,5 l. Výchozí kapacita programů je 0,6 l.

Naplňte zásobník na vodu vodou, dokud nedosáhne nebo mírně nepřesáhne požadovanou kapacitu.

V případě programu MLÉČNÝ KOKTEJL přidejte tekutinu (vodu nebo mléko) přímo do směšovací nádoby s vybranými ingrediencemi. Ujistěte se, zda celkové množství tekutiny (vody nebo mléka) a ingrediencí nepřesáhne 0,6 l. U všech ostatních programů by se měla voda nalít do zásobníku na vodu.

Je třeba se vyhýbat složkám s vysokým obsahem vlákniny (jako je mango, celer a lékořice).

Přísady s vysokým obsahem vlákniny mohou ucpat výpust' nebo se při mixování může dužina přilepit na čepele na dně směšovací nádoby. Pokud potřebujete použít přísady s vysokým obsahem vlákniny, nakrájejte je na malé kousky, které se snáze mixují a pak je méně pravděpodobné, že se přilepí na čepele.





Chcete-li spustit proces výdeje nápoje, stiskněte tlačítko START/CANCEL (). Spotřebič dvakrát zapipá. Operaci můžete zrušit během prvních 30 sekund po spuštění podržením tlačítka START/CANCEL.

Po každém použití spotřebič standardně zvolí program ČIŠTĚNÍ ()  
Spusťte programy ČIŠTĚNÍ a SUŠENÍ.

Po výdeji nápoje a před spuštěním programu ČIŠTĚNÍ vyměňte konvici za jinou nádobu.





### **Funkce odloženého startu**



Spotřebič je vybaven funkcí odloženého startu, která umožňuje připravit požadovaný nápoj později.

1. Opakovaně mačkejte tlačítko MENU () dokud nezvolíte požadovaný program.
2. Stisknutím tlačítka TIMER () vstupte do režimu nastavení času.
3. Opakovaně mačkejte tlačítko TIMER () dokud nenastavíte požadovaný čas. Čas lze nastavit na 6 hod., 8 hod. nebo 10 hodin. Výchozí čas je 8 hod.
4. Stisknutím tlačítka START/CANCEL () potvrďte volbu. Spotřebič začne vydávat nápoj v nastaveném čase.

## Recepty

V tabulce jsou uvedeny některé recepty, které lze připravit s programy spotřebiče. Použijte přiloženou odměrku (N).

Programy	Recept	Objem	Množství v odměrce	Čas
	Ořechové mléko	400 ml	25 g ořechů	15 min.
		600 ml	35 g ořechů	18 min.
		900 ml	55 g ořechů	25 min.
		1200 ml	70 g ořechů	30 min.
		1500 ml	100 g ořechů	35 min.
	Ovesné mléko	400 ml	25 g ovesných vloček	15 min.
		600 ml	40 g ovesných vloček	18 min.
		900 ml	65 g ovesných vloček	27 min.
		1200 ml	80 g ovesných vloček	30 min.
		1500 ml	100 g ovesných vloček	35 min.
	Rýžovo-sójové mléko	400 ml	15 g sóji 10 g rýže	15 min.
		600 ml	20 g sóji 20 g rýže	18 min.
		900 ml	35 g sóji 30 g rýže	27 min.
		1200 ml	40 g sóji 40 g rýže	30 min.
		1500 ml	55 g sóji 40 g rýže	35 min.
	Ostatní obiloviny	400 ml	25 g obilovin	15 min.
		600 ml	45 g obilovin	18 min.
		900 ml	65 g obilovin	27 min.
		1200 ml	80 g obilovin	30 min.
		1500 ml	95 g obilovin	35 min.
	Sójové mléko	400 ml	25 g sóji	15 min.
		600 ml	35 g sóji	18 min.
		900 ml	55 g sóji	25 min.
		1200 ml	70 g sóji	30 min.
		1500 ml	100 g sóji	35 min.
	Hruškový mléčný koktejl	600 ml	300 g hrušek 300 g tekutiny	3 min.

Programy	Recept	Objem	Množství v odměře	Čas
	Šťáva z kiwi	400 ml	125 g kiwi	5 min.
		600 ml	200 g kiwi	5 min.
	Banánovo-oříškový čokoládový nápoj	400 ml	130 g banánů 20 g ořechů 10 g červených datlí bez jadérek 3 g čokoládového prášku	15 min.
		600 ml	200 g banánů 30 g ořechů 15 g červených datlí bez jadérek 5 g čokoládového prášku	18 min.
	Nápoj ze skořice, rýže a jablek	400 ml	130 g jablek 13 g rýže 10 g červených datlí bez jadérek 2 g mleté skořice	15 min.
		600 ml	200 g jablek 20 g rýže 15 g červených datlí bez jadérek 3 g mleté skořice	18 min.

### Pohotovostní režim

Spotřebič přejde do pohotovostního režimu po přibližně 30 sekundách nečinnosti. Začne blikat indikátor „8h“ a „10h“. Stisknutím libovolného tlačítka pohotovostní režim ukončíte.

### Plnění zásobníku na vodu během používání

Když spotřebič dvakrát zapípá, zásobník na vodu musí být naplněn.

1. Vyjměte zásobník na vodu ze spotřebiče.
2. Otevřete víko zásobníku na vodu.
3. Naplňte zásobník na vodu čerstvou neperlivou vodou.

Úroveň čištění (  ) považujte za úroveň 0, od které se bude zásobník čistit podle množství nápoje, který se má vydat.

4. Zavřete víko zásobníku na vodu.
5. Vložte zásobník na vodu na jeho místo.

Pro správné fungování spotřebiče správně a zcela nainstalujte zásobník na vodu na jeho místo.

## **BEZPEČNOSTNÍ UPOZORNĚNÍ BĚHEM ČIŠTĚNÍ A ÚDRŽBA**

- Pravidelné a každodenní čištění udržuje spotřebič efektivní a prodlužuje jeho životnost.
- Čištění a údržbu provádějte, když je spotřebič vypnutý a odpojený od elektrické sítě.
- Před jakýmkoli čištěním a údržbou odpojte spotřebič od elektrické sítě a počkejte, až horké části vychladnou.
- Po odpojení spotřebiče od elektrické sítě a po vychladnutí horkých částí jej čistěte pouze vlhkou, jemnou utěrkou a několika kapkami jemného, neagresivního čistícího prostředku. Nikdy nepoužívejte rozpouštědla, která poškozují plastové části.

Viz obrázky v části „Čištění a údržba“, kde naleznete pokyny pro čištění a údržbu spotřebiče.

### **Čištění povrchu spotřebiče**

Pevné části spotřebiče čistěte jemnou vlhkou utěrkou, abyste nepoškodili povrchovou úpravu. Otřete vše suchou utěrkou.

### **Čištění odkapávací misky**

Odkapávací misku pravidelně vyprazdňujte. Odkapávací misku a mřížku držáku na šálky omyjte ve vodě z vodovodu. Otřete suchou utěrkou.

### **Čištění zásobníku na vodu**

Pravidelně čistěte vnitřek zásobníku na vodu houbou nebo vlhkou utěrkou. Otřete suchou utěrkou.

### **Čištění konvice**

Konvici omyjte v mýdlové vodě. Konvici otřete suchou utěrkou. Nepoužívejte kovové drátěnky ani jiné abrazivní materiály.

## Vyprázdnění dávkovacího ventilu spotřebiče

Pokud je dávkovací ventil spotřebiče zablokovaný nebo nápoj vytékající do konvice obsahuje hrudky:

1. Umístěte nádobu na mřížku držáku na šálky.
2. V pohotovostním režimu stiskněte a podržte tlačítka CAPACITY (E) a TIMER (C) k otevření a vyprázdnění dávkovacího ventilu spotřebiče od jakýchkoli zbytků.
3. Po vyprázdnění znovu stiskněte a podržte tlačítka CAPACITY (E) a TIMER (C) pro zavření dávkovacího ventilu spotřebiče.
4. Vyjměte nádobu a vylijte její obsah.

## Čištění směšovací nádoby

Po každém použití spotřebič standardně zvolí program ČIŠTĚNÍ (S) Začne blikat indikátor (S) pod zvoleným programem.

1. Umístěte nádobu pod výpusť.

**Zkontrolujte, zda je v zásobníku na vodu dostatek vody. Hladina vody v zásobníku nesmí být nižší než úroveň čištění (S).**

2. Stisknutím tlačítka START/CANCEL (S) potvrďte a spusťte program ČIŠTĚNÍ.

Program ČIŠTĚNÍ trvá přibližně 5 minut (obr. 46).

3. Po programu ČIŠTĚNÍ spotřebič ve výchozím nastavení zvolí program SUŠENÍ (S) Stisknutím tlačítka START/CANCEL (S) potvrďte a spusťte program SUŠENÍ.

Program SUŠENÍ trvá přibližně 9 minut (obr. 50).

Chcete-li zrušit programy ČIŠTĚNÍ a SUŠENÍ, stiskněte a podržte tlačítko START/CANCEL (S).

4. Odpojte napájecí kabel z elektrické zásuvky.
5. Nechte spotřebič několik minut vychladnout.
6. Vyjměte zásobník.
7. Sejměte víko směšovací nádoby (C).
8. Zbylou vodu ve směšovací nádobě (A) otřete suchým hadříkem.

**Dávejte si pozor na čepele uvnitř směšovací nádoby. Čepele jsou velmi ostré.**

9. Nasadte víko směšovací nádoby. Víko směšovací nádoby řádně zajistěte (ve směru hodinových ručiček).

## Čištění víka směšovací nádoby

1. Sejměte víko směšovací nádoby (C).
2. Odstraňte parní uzávěr (D) z víka směšovací nádoby (obr. 65).
3. Umyjte víko směšovací nádoby a parní uzávěr.
4. Vysušte víko směšovací nádoby a parní uzávěr.
5. Vložte parní uzávěr do víka směšovací nádoby.
6. Nasadte víko směšovací nádoby. Víko směšovací nádoby řádně zajistěte (ve směru hodinových ručiček).





## Odstranění vodního kamene

Pravidelná údržba a čištění zachovávají spotřebič a udržují jej déle funkční a zároveň výrazně snižují možné usazování vodního kamene ve spotřebiči. Pokud by se funkčnost spotřebiče po určité době snížila v důsledku častého používání tvrdé a velmi vápenaté vody, proveďte odstranění vodního kamene spotřebiče, abyste odstranili závalu.







Použijte prostředek k odstranění vodního kamene na bázi kyseliny citronové. Tento produkt lze snadno sehnat v autorizovaném servisním středisku.

**Výrobce nenese žádnou zodpovědnost za poškození vnitřních komponent spotřebiče způsobené použitím nevyhovujících produktů v důsledku přítomnosti chemických přísad.**

## Odstraňování vodního kamene provádějte jednou měsíčně.

1. Vyjměte zásobník na vodu ze spotřebiče.
2. Otevřete víko zásobníku na vodu.
3. Naplňte zásobník na vodu po úroveň čištění (  ).
4. Nalijte do zásobníku na vodu prostředek k odstranění vodního kamene.
5. Zavřete víko zásobníku na vodu.
6. Vložte zásobník na vodu na jeho místo.
7. Umístěte nádobu na mřížku držáku na šálky.
8. Připojte zástrčku do elektrické zásuvky.
9. Stisknutím tlačítka CLEAN/DRY (  ) zvolte program ČIŠTĚNÍ (  ).
10. Stisknutím tlačítka START/CANCEL (  ) potvrďte a spusťte program ČIŠTĚNÍ.

Spustí se proces odstranění vodního kamene. Roztok uvnitř zásobníku na vodu začne vytékat přes výpust. Počkejte na ukončení procesu výdeje.

11. Vyprázdněte nádobu.
12. Naplňte zásobník na vodu po úroveň čištění (  ).
13. Umístěte nádobu na mřížku držáku na šálky.
14. Po programu ČIŠTĚNÍ spotřebič standardně zvolí program SUŠENÍ (  ).  
Stisknutím tlačítka CLEAN/DRY (  ) zvolte program ČISTENIE (  ).
15. Stisknutím tlačítka START/CANCEL (  ) potvrďte a spusťte program ČIŠTĚNÍ.
16. Po programu ČIŠTĚNÍ spotřebič ve výchozím nastavení zvolí program SUŠENÍ (  ) Stisknutím tlačítka START/ CANCEL (  ) potvrďte a spusťte program SUŠENÍ.

Program SUŠENÍ trvá přibližně 9 minut.

17. Odpojte napájecí kabel z elektrické zásuvky.
18. Nechte spotřebič několik minut vychladnout.
19. Vylijte obsah nádoby.
20. Sejměte víko směšovací nádoby (C).
21. K otření zbývající vody ve směšovací nádobě (A) použijte suchý hadřík.

**Dávejte pozor na čepele uvnitř směšovací nádoby. Čepele jsou velmi ostré.**

## **VYŘAZENÍ SPOTŘEBIČE Z PROVOZU**

V případě vyřazení spotřebiče z provozu odpojte zástrčku z elektrické zásuvky. Pokud se spotřebič likviduje, oddělte různé materiály použité k jeho výrobě a likvidujte je podle jejich složení a platných zákonných ustanovení v zemi používání.

## **ODSTRANĚNÍ MOŽNÝCH PROBLÉMŮ**

V případě poruchy spotřebičů ihned vypněte a odpojte napájecí kabel z elektrické zásuvky.

<b>PROBLÉMY</b>	<b>PŘÍČINY</b>	<b>ŘEŠENÍ</b>
Spotřebič nefunguje.	Zástrčka napájecího kabelu spotřebiče není připojena do elektrické zásuvky.	Připojte napájecí kabel do elektrické zásuvky a zapněte spotřebič. Zkontrolujte stav napájecího kabelu a zástrčky. Pokud problém přetrvává, kontaktujte servisní středisko.
Indikátor programu svítí, ale spotřebič nefunguje.	Nezvolili jste žádný program.	Zvolte požadovaný program.
	Zásobník na vodu je prázdný nebo není správně nainstalován.	Zkontrolujte, zda je zásobník na vodu (F) správně nainstalován a zda obsahuje dostatek vody. V případě potřeby naplňte zásobník čerstvou neperlivou vodou.
	Snímač teploty nebo hladiny vody je vadný.	Kontaktujte autorizované servisní středisko.
Voda nevtéká do směšovací nádoby.	Vodné čerpadlo je chybné.	Vyjměte filtr na dně zásobníku na vodu a vyčistěte jej. Proveďte odstranění vodního kamene (viz kapitola „Odstranění vodního kamene“). Pokud problém přetrvává, kontaktujte servisní středisko.
	Filtr na dně zásobníku na vodu je ucpaný.	
Motor spotřebiče běží nepřetržitě.	Do motoru spotřebiče vnikla voda.	Kontaktujte autorizované servisní středisko.
Spotřebič se nepřetržitě zahřívá.	Snímač teploty je chybný.	Kontaktujte autorizované servisní středisko.
Tlačítka na displeji nereagují.	Přerušení dodávky elektrické energie.	Odpojte spotřebič z elektrické zásuvky. Počkejte několik minut a poté spotřebič znovu připojte do elektrické zásuvky.
	Displej je znečištěný.	Vyčistěte displej jemnou utěrkou.
	Displej je chybný.	Kontaktujte autorizované servisní středisko.
Ingredience nejsou zcela nasekané.	Nedostatečné nebo nadměrné množství ingrediencí.	Do směšovací nádoby dejte správné množství ingrediencí (přečtete si kapitola „Recepty“).
	Spotřebič je poškozený.	Kontaktujte autorizované servisní středisko.
	Není zvolen správný program.	Zvolte správný program.

PROBLÉMY	PŘÍČINY	ŘEŠENÍ
Ze směšovací nádoby uniká tekutina.	Spotřebič je poškozený.	Kontaktujte autorizované servisní středisko.
	Není zvolen správný program.	Zvolte správný program.
	Nadměrné množství ingrediencí.	Do směšovací nádoby dejte menší množství ingrediencí (přečtěte si kapitolu „Recepty“).
Ze směšovací nádoby se kouří	Směšovací nádoba není zcela čistá.	Před použitím se ujistěte, zda je směšovací nádoba čistá.
	Nadměrné množství ingrediencí.	Do směšovací nádoby dejte menší množství ingrediencí (přečtěte si kapitolu „Recepty“).
Doba trvání výdeje nápoje je velmi dlouhá.	Teplota vody je velmi nízká.	Naplňte zásobník na vodu vodou pokojové teploty.
	Není zvolen správný program.	Zvolte správný program.
Zvolený nápoj nevtéká správně do konvice.	Konvice není umístěna správně.	Umístěte konvici správně na mřížku držáku na šálky.
	Dávkovací ventil spotřebiče je vadný.	Kontaktujte autorizované servisní středisko.
Odkapávací miska neshromažďuje zbytky z vydávaného nápoje.	Odkapávací miska není umístěna správně.	Umístěte odkapávací misku správně.
	Na mřížce držáku na šálky je konvice.	Uchopte rukojeť a vyjměte konvici z mřížky držáku na šálky.
	Dávkovací ventil spotřebiče je vadný.	Kontaktujte autorizované servisní středisko.
Nestandardní hluk.	Spotřebič funguje normálně.	Spotřebič může během provozu vydávat hluk: toto je zcela normální.
Spotřebič dvakrát zapípá.	Zásobník na vodu je prázdný nebo není nainstalován správně. Filtr na dně zásobníku na vodu je ucpaný.	Zkontrolujte, zda je zásobník na vodu (F) nainstalován správně a zda obsahuje dostatek vody. V případě potřeby naplňte zásobník čerstvou neperlivou vodou. Vyjměte filtr na dně zásobníku na vodu a vyčistěte jej.
Spotřebič třikrát zapípá.	Víko směšovací nádoby není nasazeno správně.	Nasadte víko směšovací nádoby správně.
Spotřebič pětikrát zapípá.	Velmi mnoho ingrediencí přetěžuje motor.	Do směšovací nádoby dejte menší množství ingrediencí (přečtěte si kapitolu „Recepty“). Vyčistěte spotřebič a zopakujte proces výdeje zvoleného nápoje.

<b>PROBLÉMY</b>	<b>PŘÍČINY</b>	<b>ŘEŠENÍ</b>
Spotřebič šestkrát zapípá.	Snímač hladiny vody je zablokován nebo bylo použito velmi mnoho ingrediencí.	Vyčistěte snímač hladiny vody. Do směšovací nádoby dejte menší množství ingrediencí (přečtěte si kapitolu „Recepty“).
Spotřebič sedmkrát zapípá.	Nesprávné napájecí napětí.	Ujistěte se, zda napětí zdroje napájení odpovídá napětí uvedenému na typovém štítku.
Spotřebič osmkrát zapípá.	Vnitřní komunikační rozhraní nefungují správně.	Kontaktujte autorizované servisní středisko.
Spotřebič desetkrát zapípá.	Výdejní otvor výpusti je ucpaný.	Vyčistěte výpusť.
Spotřebič dvanáctkrát zapípá.	Snímač teploty je vadný.	Kontaktujte autorizované servisní středisko.
Spotřebič čtrnáctkrát zapípá.	Došlo ke ztrátě signálu nulového bodu.	Kontaktujte autorizované servisní středisko.
Spotřebič patnáctkrát zapípá.	Směšovací nádoba spotřebiče je přehřátá.	Kontaktujte autorizované servisní středisko.

## Informace pro uživatele k likvidaci elektrických a elektronických zařízení (domácnosti)



Tento symbol na produktech anebo v průvodních dokumentech znamená, že použité elektrické a elektronické výrobky nesmí být přidány do běžného komunálního odpadu. Ke správné likvidaci, obnově a recyklaci doručte tyto výrobky na určená sběrná místa, kde budou přijata zdarma. Alternativně v některých zemích můžete vrátit své výrobky místnímu prodejci při koupi ekvivalentního nového produktu. Správnou likvidací tohoto produktu pomůžete zachovat cenné přírodní zdroje a napomáháte prevenci potenciálních negativních dopadů na životní prostředí a lidské zdraví, což by mohly být důsledky nesprávné likvidace odpadů. Další podrobnosti si vyžádejte od místního úřadu nebo nejbližšího sběrného místa. Při nesprávné likvidaci tohoto druhu odpadu mohou být v souladu s národními předpisy uděleny pokuty.

### **Pro podnikové uživatele v zemích Evropské unie**

Chcete-li likvidovat elektrická a elektronická zařízení, vyžádejte si potřebné informace od svého prodejce nebo dodavatele.

### **Informace k likvidaci v ostatních zemích mimo Evropskou unii**

Tento symbol je platný jen v Evropské unii.

Chcete-li tento výrobek zlikvidovat, vyžádejte si potřebné informace o správném způsobu likvidace od místních úřadů nebo od svého prodejce.

### **Autorizovaný dovozce a distributor pro ČR:**

DSI Czech, spol. s.r.o.  
Křížkova 237/36A  
186 00 Praha 8 – Karlín  
Česká republika  
Tel: + 420 225 386 130  
zakaznik@dsi.cz