

# supersonic nural

## Návod k použití



HD16 JN.00000 PN.000000-00-00  
00.00.00 VERSION NO.01

---

### Obsah

Obsah balení

Začínáme

Senzory Nural™

Osvětlení kapsle

Nástavce pro styling vlasů

LED indikátory

Pravidelné čištění filtru

**dyson**

# Obsah balení



Vysoušeč vlasů Supersonic Nural™



Nástavec na jemné sušení



Stylingový koncentrátor



Hřeben se širokými zuby

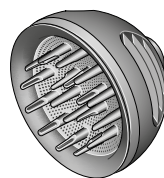

Difuzér Wave+ Curl

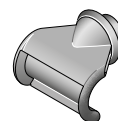

Nástavec proti polétavým vlasům

# Začínáme

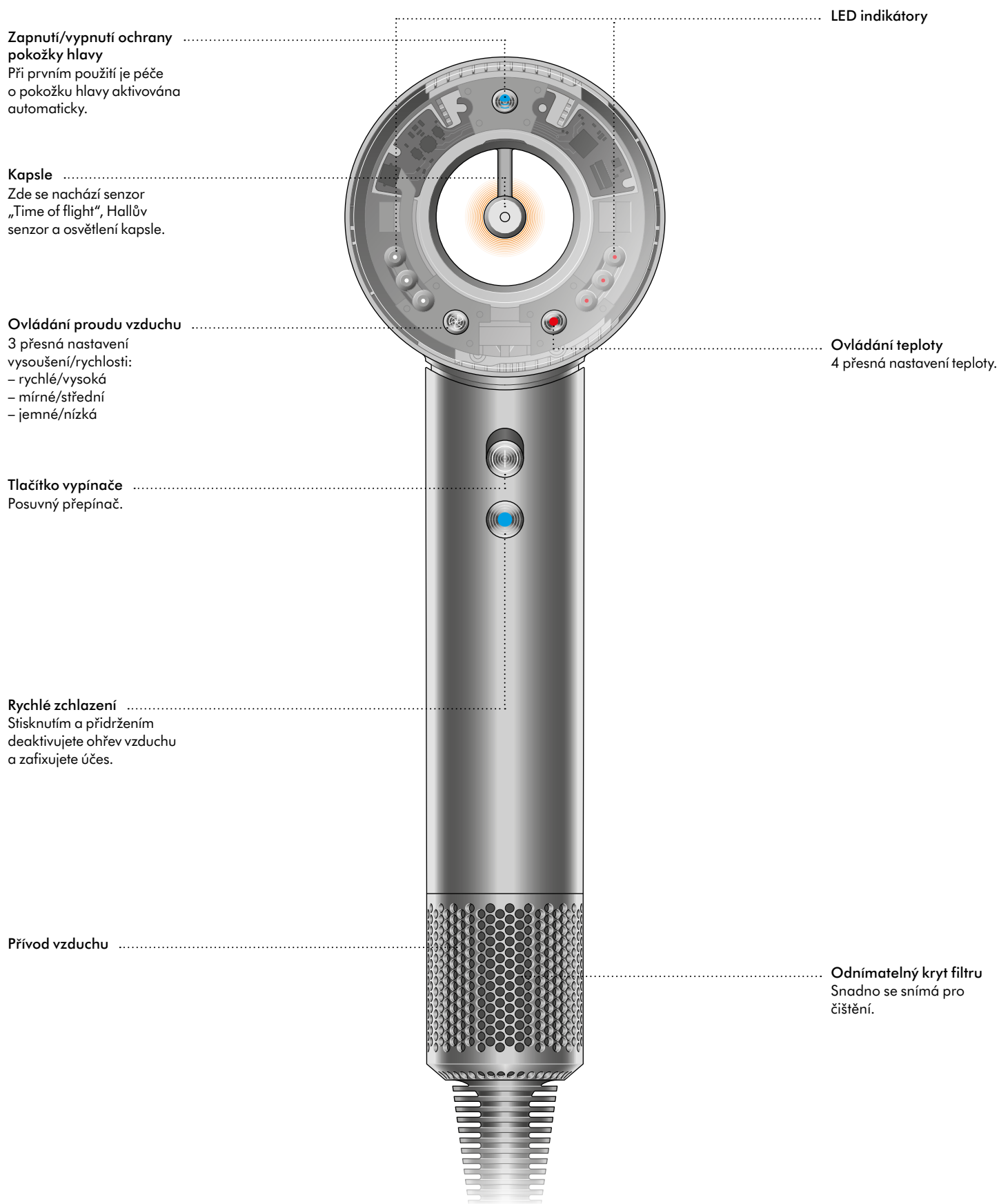

# Senzory Nural™

Síť senzorů Nural™ pomáhá vysoušeči vlasů Dyson Supersonic Nural™ zlepšovat a optimalizovat každodenní péči o vlasy.

## Režim ochrany pokožky hlavy

Senzor „Time of Flight“ měří vzdálenost od hlavy a automaticky sníží teplotu, když se vysoušeč přiblíží k vlasům. Na pokožce hlavy je tak udržována konzistentní, komfortní teplota.

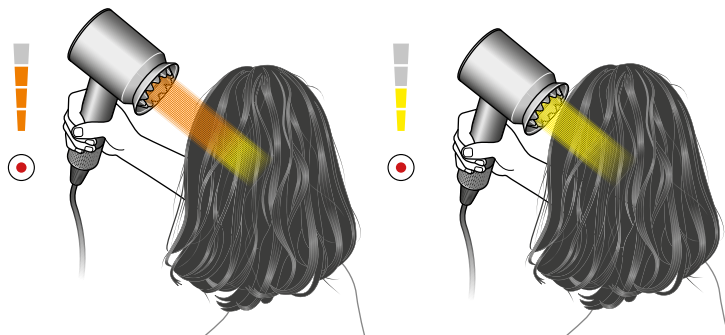

## Detekce zastavení pohybu

Akcelerometr s detektorem pohybu pozná, když vysoušeč vlasů odložíte. Automaticky deaktivuje topné těleso, sníží intenzitu proudění vzduchu a hlučnost. Osvětlení kapsle bude pulzovat modře.

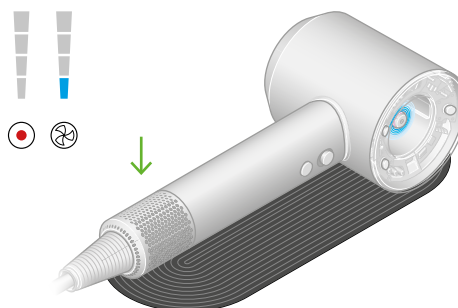

Tip: Chcete-li mít jistotu, že je funkce detekce zastavení pohybu aktivována, počkejte, až se zvuk motoru ztiší, než zvednete ruku z vysoušeče. Osvětlení kapsle bude pulzovat modře.

## Schopnost nástavců učit se

Hallův senzor rozpozná, který stylingový nástavec je připojený, a automaticky jej přepne na jeho naposledy použité nastavení.

# Osvětlení kapsle

Zavěšená kapsle mění barvu a zobrazuje tak aktuální nastavení teploty. V režimu pro ochranu pokožky hlavy se teplota i barva automaticky přizpůsobí.

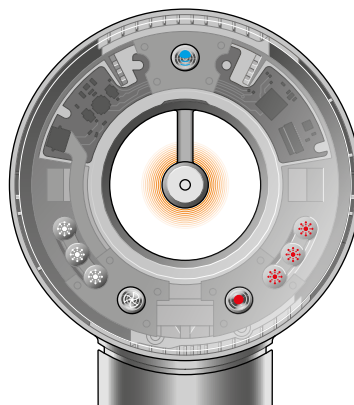





- Vysoká teplota
- Střední teplota
- Nízká teplota
- Bez tepla

# Nástavce pro styling vlasů

Schopnost nástavců učit se umožňuje rozpoznávat vaše inteligentní nástavce a zapamatovat si vaše obvyklé stylingové preference.

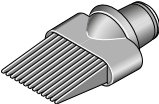
Všechny nástavce jsou magnetické a umožňují jednoduché upevnění a otáčení. Technologie Heat Shield udržuje povrch stylingových nástavců chladnější. Při snímání nástavců je chytíte za okraje, jsou chladnější.

	Nástavec pro styling vlasů	Přednastavená teplota a proudění vzduchu	Spolupracuje s režimem ochrany pokožky hlavy	Spolupracuje s detekcí zastavení pohybu
	<b>Nástavec na jemné sušení</b> Rovnoměrně rozptýlí proud vzduchu pro rychlé, ale šetrné vysoušení.	Vysoká teplota Vysoká intenzita proudění vzduchu <sup>1</sup>	Ano	Ano
	<b>Stylingový koncentrátor</b> Šíří a tenčí pro přesný styling.	Vysoká teplota Střední intenzita proudění vzduchu	Ano	Ano
	<b>Hřeben se širokými zuby</b> Pomáhá natahovat a prodlužovat vlasy.	Vysoká teplota Vysoká intenzita proudění vzduchu		Ano
	<b>Difuzér Wave+Curl</b> Rozptyluje proud vzduchu dvěma různými způsoby.	Střední teplota Střední intenzita proudění vzduchu		
	<b>Nástavec proti polétavým vlasům</b> Coanda efekt skryje polétavé vlasy. <sup>2</sup>	Nízká teplota Vysoká intenzita proudění vzduchu		Ano

1. Nástavec na jemné vysoušení se řídí stejnými výchozími přednastaveními jako vysoušeč vlasů bez připojeného nástavce. 2. Pro použití na suchých a rovných (narovnaných) vlasech.

# LED indikátory

## Nastavení

Indikátory LED ukazují, jaké nastavení používáte.

## Proudění vzduchu

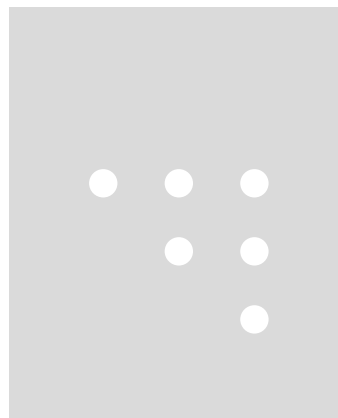

Rychlé

Mírné

Jemné

## Teplota

Maximální provozní teplota za normálních pracovních podmínek: 105 °C.

Maximální teplota termistoru, kdy dojde k bezpečnostnímu vypnutí: 145 °C.

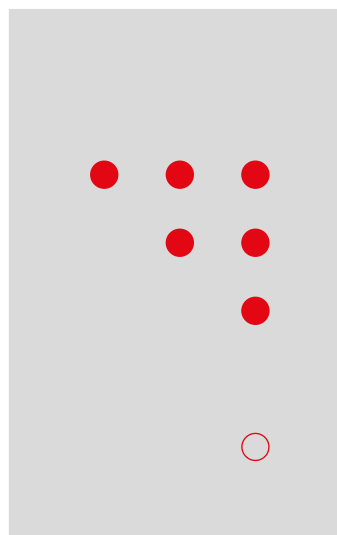

Vysoká

Střední

Nízká

Studený  
vzduch

## Diagnostika

LED diody budou nepřetržitě blikat, aby vás informovaly o tom, že váš spotřebič vyžaduje vaši pozornost.

Vyčistěte filtr. Postupujte podle pokynů nebo se podívejte na video na adrese [www.dyson.cz/podpora/kontakt](http://www.dyson.cz/podpora/kontakt)

Pokud všechny tři červené diody stále blikají, kontaktujte zákaznickou linku společnosti Dyson.

Znovu nezapínejte.

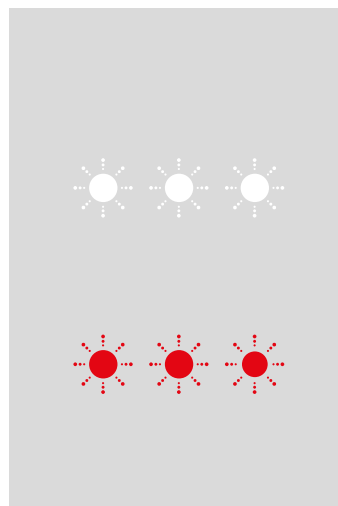

# Pravidelné čištění filtru

Jednou měsíčně, nebo když vás na to upozorní LED indikátory, zkontrolujte, zda je filtr čistý bez zbytků vlasových přípravků a nečistot.

## Údržba pro zajištění trvalého výkonu

Před čištěním filtru odpojte vysoušeč vlasů od elektrické sítě a nechte jej vychladnout.

Vysoušeč vlasů Dyson Supersonic Nural™ disponuje vysoce vyladěnou technologií, která zajišťuje výjimečný výkon.

Tuto technologii je třeba udržovat v čistotě bez usazených nečistot a zbytků vlasových přípravků. Pro trvalé zachování výkonu je nutná pravidelná údržba.

### Krok 1

Pevně držte rukojeť spotřebiče a opatrně pootočte krytem filtru proti směru hodinových ručiček.

### Krok 2

Stáhněte jej dolů směrem od spotřebiče. Pomocí utěrky, která nepouští vlákna, nebo měkkého kartáčku odstraňte prach a nečistoty z krytu filtru i z filtrační mřížky.

### Krok 3

K čištění sítky filtru nepoužívejte vodu a při čištění na ni příliš netlačte.

### Krok 4

Otáčejte krytem filtru zpět do své polohy, dokud správně nezapadne. Před použitím jej zajistíte otočením ve směru hodinových ručiček.

