

**SAMSUNG**

# UŽIVATELSKÁ PŘÍRUČKA

SM-R540  
SM-R640

Czech. 02/2026. Rev.1.0

[www.samsung.com](http://www.samsung.com)

# Obsah

## Úvodní informace

- 3 O zařízení Galaxy Buds4 / Galaxy Buds4 Pro
- 4 Rozvržení a funkce zařízení
- 7 Výměna ušních koncovek (Galaxy Buds4 Pro)
- 8 Nabíjení baterie
- 14 Identifikace kontrolky baterie

## Používání ušních nástavců

- 16 Připojení ušních nástavců k mobilnímu zařízení
- 21 Používání sítí
- 22 Nošení ušních nástavců
- 24 Používání ušních nástavců pomocí gest
- 27 Použití režimů regulace hluku
- 29 Automatické přepnutí na okolní zvuk
- 30 Poslech hudby
- 31 Použití ekvalizéru
- 31 Používání funkcí volání
- 32 Bixby

## Nastavení Galaxy Buds

- 34 Konfigurace nastavení pro ušní nástavce Galaxy Buds

## Upozornění ohledně používání

- 43 Opatření pro používání zařízení
- 44 Poznámky k obsahu balení a příslušenství
- 45 Údržba odolnosti proti vodě a prachu
- 46 Bezpečnostní opatření k používání ušních nástavců
- 47 Čištění a správa ušních nástavců Galaxy Buds
- 48 Restartování ušních nástavců
- 49 Propojení ušních nástavců
- 49 Jak zjistit informace o spotřebě energie v pohotovostním režimu pro tento produkt

## Dodatek

- 50 Řešení problémů
- 54 Vyjmutí baterie

# Úvodní informace

## O zařízení Galaxy Buds4 / Galaxy Buds4 Pro

Galaxy Buds4 / Galaxy Buds4 Pro (dále jen Galaxy Buds) jsou bezdrátové ušní nástavce, které vám po připojení k mobilnímu zařízení umožní poslouchat hudbu nebo přijímat příchozí hovory i při jiných činnostech, například při cvičení.



Nenoste ušní nástavce v zónách s hustou dopravou, jako jsou silnice či přechody pro chodce. Vystavujete se jinak riziku nehody z důvodu zpomalené reakce.

## Rozvržení a funkce zařízení

### Ušní nástavec

► Galaxy Buds4:

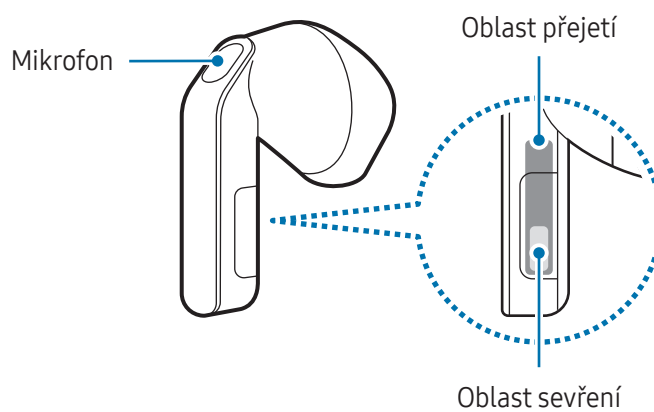
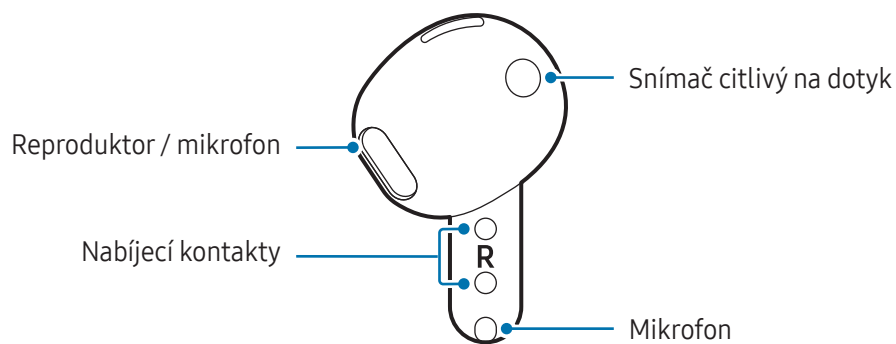

► Galaxy Buds4 Pro:

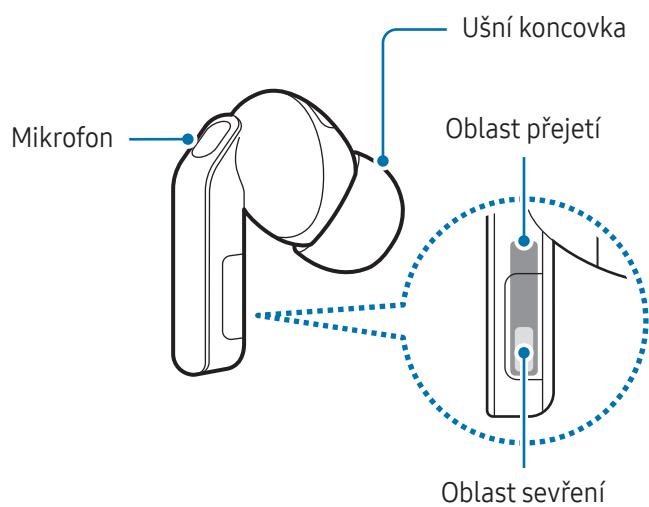
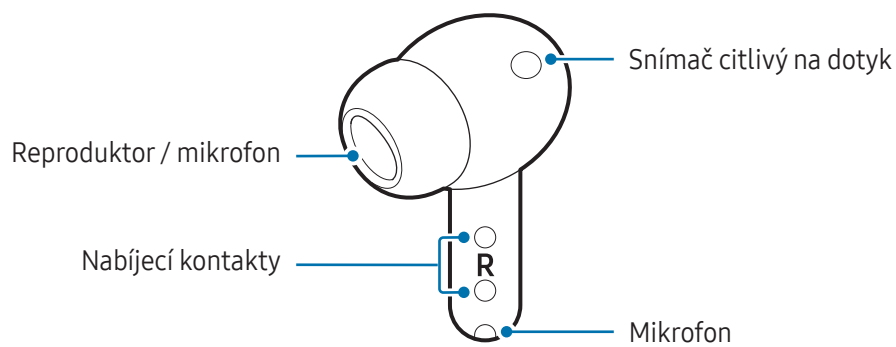

## Nabíjecí pouzdro

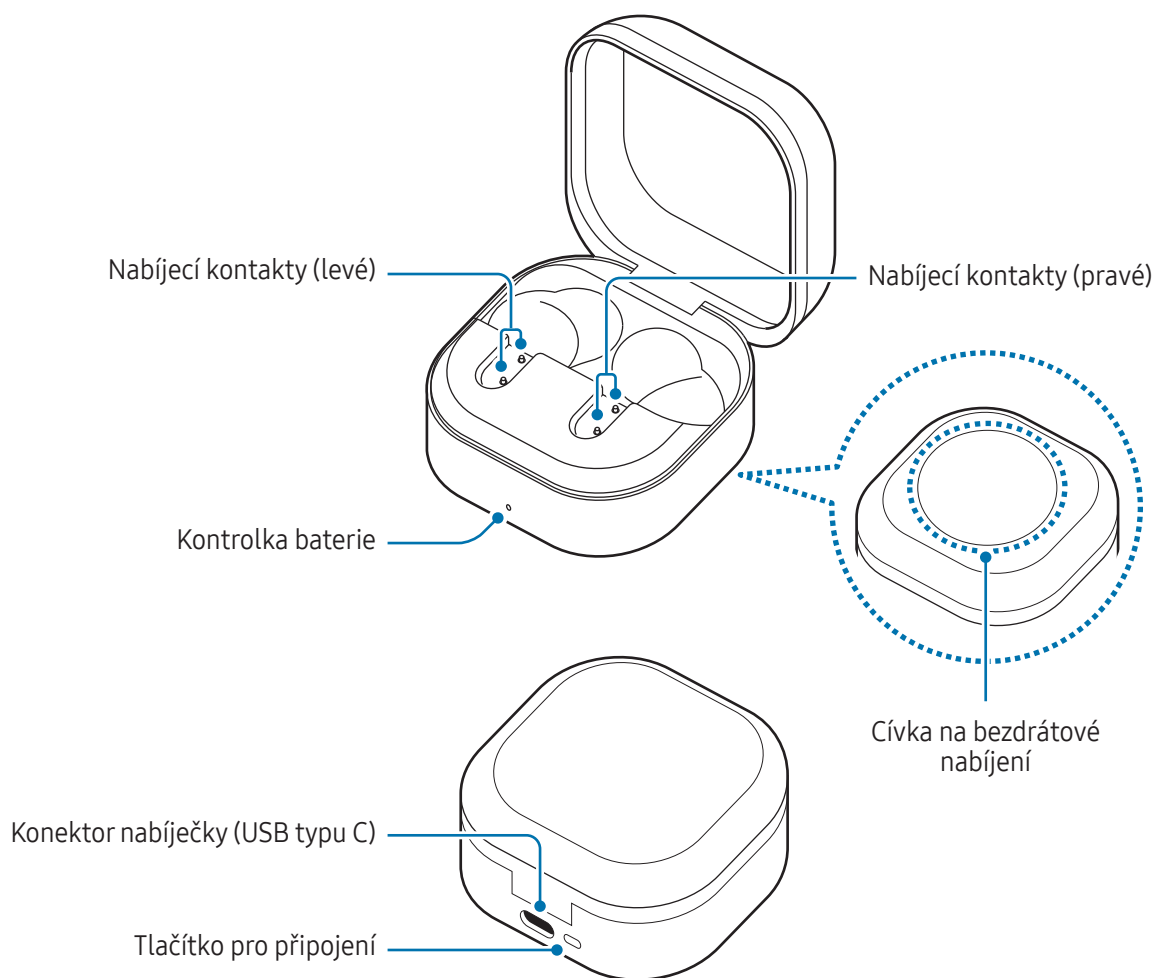

- Aby zařízení správně fungovalo, používejte jej v prostředí bez magnetických vlivů.
- Vaše zařízení a některá příslušenství (prodávají se samostatně) obsahují magnety. Uchovávejte je mimo dosah kreditních karet, implantovaných zdravotnických prostředků a dalších zařízení, která mohou být ovlivněna magnety. V případě zdravotnických prostředků udržujte zařízení ve vzdálenosti větší než 15 cm. Pokud máte podezření na rušení zdravotnického prostředku, přestaňte zařízení používat a poraďte se s lékařem nebo výrobcem zdravotnického prostředku.
- Pokud máte v srdci lékařský implantát, neukládejte své zařízení do kapsy v blízkosti implantovaného zařízení, například do náprsní nebo vnitřní kapsy bundy.
- Udržujte bezpečnou vzdálenost od předmětů, které jsou citlivé na působení magnetů, i od vašeho zařízení a dalšího příslušenství (prodáváno zvlášť), které obsahuje magnety. Předměty, jako jsou kreditní karty, vkladní knížky, přístupové karty, palubní lístky nebo parkovací lístky, mohou být magnety v zařízení poškozeny nebo deaktivovány.

- ❗ Pokud budete ušní nástavce používat, když budou poškozené, může hrozit poranění. Ušní nástavce opětovně používejte teprve po opravě v servisním centru Samsung nebo v autorizovaném servisním centru.
- ✍️ • Pokud se na snímač citlivý na dotyk dostanou cizorodé látky, mohou způsobit nesprávnou funkci snímače. Před nošením ušních nástavců nejprve vyčistěte snímač.
- Pokud se na nabíjecích kontaktech nachází pot nebo tekutina, může zařízení Galaxy Buds zkorodovat. Pokud se na nabíjecích kontaktech či ušních nástavcích nachází pot nebo tekutina, je nutné je před vložením do nabíjecího pouzdra vyčistit.
- Obrázky v této příručce jsou podle zařízení Galaxy Buds4 Pro.

## Výměna ušních koncovek (Galaxy Buds4 Pro)

- ❗ • Nevkládejte si ušní nástavce do uší bez ušních koncovek. Může tím dojít k poranění vašich uší.
  - Při nasazování nebo odpojování ušní koncovky za ni netahejte nadměrnou silou. Ušní koncovka by se mohla roztrhnout.
  - Dávejte pozor, abyste ušní koncovku nepoškrábali tvrdými nebo ostrými předměty, jako jsou nehty. Ušní koncovka by se mohla roztrhnout.
  - Na ušní koncovku netlačte nadměrnou silou ani s ní nekruťte. Ušní koncovka by se mohla poškodit.
  - Při vkládání ušní koncovky se může ušní koncovka zachytit v malé mezeře kolem vnější strany ušního nástavce. V takovém případě ušní koncovku vyjměte a znovu ji nasad'te, aby se zabránilo špatné kvalitě zvuku nebo nesprávné funkci režimů ovládání hluku.
- 1 Otočte ušní koncovku zasunutou do ušního nástavce a svisle zatáhněte za střední část ušní koncovky, abyste ji odstranili.

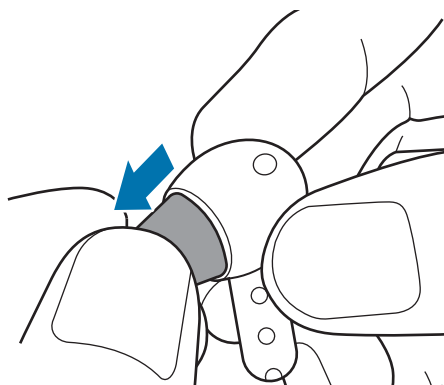

- 2 Vyberte ušní koncovky, které se hodí k vašim uším.
- 3 Vyrovnajte vyčnívající část na reproduktoru ušního nástavce s drážkou na ušní koncovce a zatlačte ji dovnitř, až zapadne na místo.

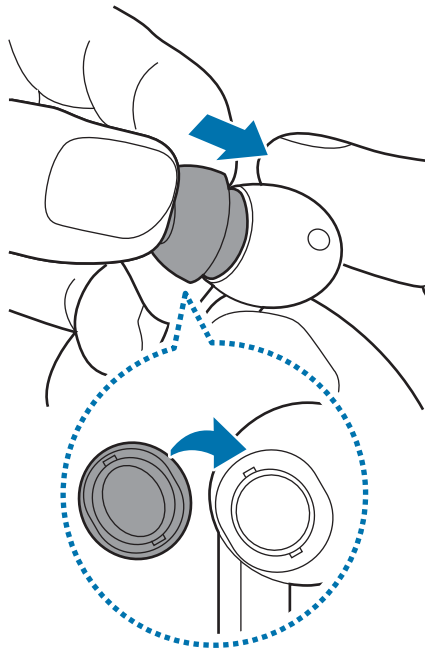

## Nabíjení baterie

Plně nabijte baterii před prvním použitím ušních nástavců, nebo když jste ušní nástavce po delší dobu nepoužívali. Při nabíjení ušního nástavce začnou fungovat. Když poprvé nabíjíte baterii nebo když je baterie zcela vybitá, je zapotřebí alespoň 10 minut, aby začala fungovat.

Nabíjecí pouzdro, které má vestavěnou baterii, se nabíjí současně s ušními nástavci, které jsou v nabíjecím pouzdra připojeném k nabíječce. Pokud je kapacita baterie nabíjecího pouzdra postačující, ušní nástavce se při vložení do nabíjecího pouzdra automaticky nabíjí i bez připojení k nabíječce, přičemž nabíjení se automaticky zastaví při dosažení plné kapacity nabití.

-  Pokud ušní nástavce vložíte do zcela vybitého nabíjecího pouzdra, mohou vydat zvuk. Nabíjecí pouzdro před vložení ušních nástavců dostatečně nabijte.

## Kabelové nabíjení

- 1 Otevřete nabíjecí pouzdro.
- 2 Zkontrolujte směr jednotlivých ušních nástavců a správně je vložte do příslušných pozic v nabíjecím pouzdra.
- 3 Zavřete nabíjecí pouzdro.
- 4 Připojte USB kabel k nabíječce, a pak zapojte USB kabel do konektoru nabíječky.

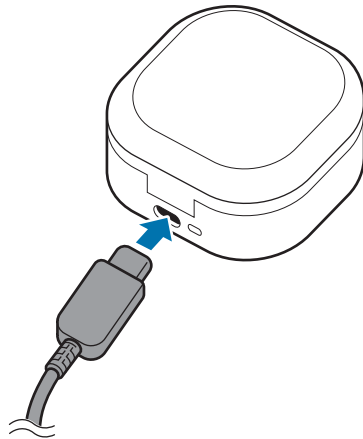

- 5 Zapojte nabíječku do elektrické zásuvky. Baterie ušních nástavců a nabíjecího pouzdra se nabíjejí současně.
- 6 Po úplném nabití odpojte nabíjecí pouzdro od nabíječky. Nejprve odpojte USB kabel od nabíjecího pouzdra, a poté odpojte nabíječku od elektrické zásuvky.

## Bezdrátové nabíjení

Nabíjecí pouzdro je vybaveno integrovanou cívkou na bezdrátové nabíjení. Baterii můžete nabíjet pomocí bezdrátové nabíječky (prodává se samostatně).

- 1 Otevřete nabíjecí pouzdro.
- 2 Zkontrolujte směr jednotlivých ušních nástavců a správně je vložte do příslušných pozic v nabíjecím pouzdra.
- 3 Zavřete nabíjecí pouzdro.

- Umístěte spodní stranu nabíjecího pouzdra na střed bezdrátové nabíječky, abyste nabili baterii. V závislosti na typu příslušenství nebo krytu nemusí být bezdrátové nabíjení plynulé. Pro stabilní bezdrátové nabíjení se doporučuje oddělit kryt nebo příslušenství od ušních nástavců Galaxy Buds.

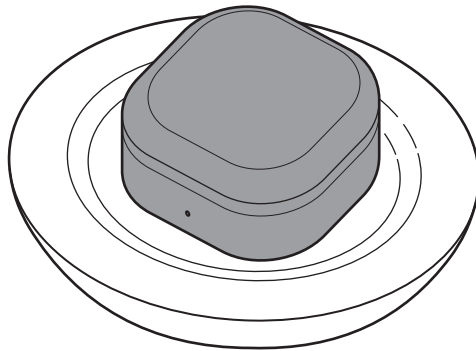

- Po úplném nabití odpojte nabíjecí pouzdro od bezdrátové nabíječky.



#### **Opatření pro bezdrátové nabíjení**

Pokud jsou mezi nabíjecím pouzdrům a bezdrátovou nabíječkou umístěny vodivé materiály, jako například kovové předměty či magnety, pak nabíjecí pouzdro na bezdrátovou nabíječku neumísťujte. Galaxy Buds se nemusí nabíjet správně, může dojít k přehřátí nebo se může poškodit nabíjecí pouzdro.



Používejte bezdrátové nabíječky schválené společností Samsung. Pokud byste používali jiné bezdrátové nabíječky, nemusela by se baterie řádně nabít.

## **Nabíjení pomocí bezdrátového sdílení napájení**

Své ušní nástavce Galaxy Buds můžete nabíjet pomocí baterie zařízení, které funguje jako bezdrátová nabíječka. Svě ušní nástavce Galaxy Buds můžete stále nabíjet, i když nabíjíte zařízení, které funguje jako bezdrátová nabíječka. V závislosti na typu používaného příslušenství nebo krytu nemusí funkce Bezdrátové sdílení napájení fungovat správně. Před použitím této funkce se doporučuje sejmout jakýkoli používaný kryt ze zařízení, které funguje jako bezdrátová nabíječka, a vašich ušních nástavců Galaxy Buds.

- Otevřete nabíjecí pouzdro.
- Zkontrolujte směr jednotlivých ušních nástavců a správně je vložte do příslušných pozic v nabíjecím pouzdru.

- 3 Zavřete nabíjecí pouzdro.
- 4 Zapněte funkci bezdrátového sdílení napájení na zařízení, které funguje jako bezdrátová nabíječka, a umístěte spodní stranu nabíjecího pouzdra na zařízení, které funguje jako bezdrátová nabíječka, aby se baterie nabil.
- 5 Po úplném nabití odpojte nabíjecí pouzdro od zařízení, které funguje jako bezdrátová nabíječka.



- Nabíjet ušní nástavce Galaxy Buds mohou pouze mobilní zařízení, která podporují funkci bezdrátového sdílení energie. Chcete-li zkontrolovat mobilní zařízení, která podporují funkci bezdrátového sdílení napájení, navštivte web společnosti Samsung.
- Umístění cívky na bezdrátové nabíjení se může lišit podle zařízení. Upravte zařízení a nabíjecí pouzdro, abyste vytvořili silné připojení.
- Aby došlo k řádnému nabití, nepohybujte během nabíjení zařízením, které funguje jako bezdrátová nabíječka, a nabíjecím pouzdrem, ani je nepoužívejte.
- Energie nabitá do ušních nástavců Galaxy Buds může být nižší než množství energie, které s nimi sdílí zařízení, které funguje jako bezdrátová nabíječka.
- Pokud nabíjíte zařízení Galaxy Buds během nabíjení zařízení, které funguje jako bezdrátová nabíječka, může se v závislosti na typu nabíječky rychlost nabíjení snížit nebo se zařízení Galaxy Buds nemusí řádně nabít.
- Rychlost nebo účinnost nabíjení se může lišit v závislosti na stavu zařízení nebo okolním prostředí.
- Pokud zbývající úroveň nabití baterie zařízení, které funguje jako bezdrátová nabíječka, klesne pod určitou úroveň, sdílené napájení se zastaví.

## Kontrola úrovně nabití baterie

Připojte ušní nástavce k vašemu mobilnímu zařízení a budete moci zkontrolovat kapacitu baterie ušních nástavců a nabíjecího pouzdra na panelu rychlého nastavení vašeho mobilního zařízení. Otevřete panel rychlého nastavení a dotkněte se a podržte lištu pro nastavení hlasitosti. Další informace najdete v části [Připojení ušních nástavců k mobilnímu zařízení](#).



- Je-li zbývající úroveň nabití baterie nízká, zobrazí se na panelu oznámení vašeho mobilního zařízení příslušné oznámení.
- Kapacitu nabití baterie můžete zkontrolovat na panelu rychlého nastavení pouze u mobilních zařízení používající verzi One UI 7.0 a novější.

## Snížení spotřeby baterie

Pokud ušní nástavce nepoužíváte, uložte je do nabitého nabíjecího pouzdra. V opačném případě bude snímač citlivý na dotyk nadále fungovat. To ovlivní dobu používání a spotřebu baterie.

## Tipy a opatření týkající se nabíjení baterie



Používejte pouze nabíječku a kabel schválený společností Samsung speciálně navržený pro vaše ušní nástavce Galaxy Buds. Nekompatibilní nabíječka a kabel mohou způsobit vážná poranění nebo poškození zařízení.



- Nesprávné připojení nabíječky může způsobit vážné poškození nabíjecího pouzdra. Na poškození způsobená nesprávným použitím se nevztahuje záruka.
- Použijte pouze USB kabel typu C. Pokud byste použili micro USB kabel, mohlo by dojít k poškození nabíjecího pouzdra.
- Pokud budete nabíjet ušní nástavce Galaxy Buds, když je konektor pro připojení nabíječky mokrý, ušní nástavce Galaxy Buds se mohou poškodit. Před nabíjením ušních nástavců Galaxy Buds důkladně osušte konektor pro připojení nabíječky.



- Nabíječky a USB kabely jsou prodávány zvlášť.
- Pokud přístroj nepoužíváte, odpojte nabíječku, ušetříte tak energii. Nabíječka nemá vypínač, proto ji musíte odpojit od zásuvky, aby se přerušil přívod energie.
- Při používání nabíječky doporučujeme, abyste používali schválenou nabíječku, která zaručuje požadovaný nabíjecí výkon.
- Při ukládání nebo nabíjení ušních nástavců nebo když nabíjíte nabíjecí pouzdro, mějte nabíjecí pouzdro zavřené.
- Pokud se během nabíjení nabíjecího pouzdra dotknete nabíjecích kontaktů, může to mít vliv na nabíjení.
- Pokud se na nabíjecích kontaktech nachází pot nebo tekutina, může zařízení Galaxy Buds zkorodovat. Pokud se na nabíjecích kontaktech či ušních nástavcích nachází pot nebo tekutina, je nutné je před vložením do nabíjecího pouzdra vyčistit.
- I když ušní nástavce nevyjmete z nabíjecího pouzdra poté, co jsou plně nabité, pravděpodobně to nebude mít na životnost vašich ušních nástavců Galaxy Buds velký dopad.
- Pokud nebudete ušní nástavce Galaxy Buds delší dobu používat, po nabití je uložte.
- Použití jiného zdroje napájení, než je nabíječka, například počítače, může mít za následek nižší rychlost nabíjení způsobenou nižším elektrickým proudem.
- Během nabíjení se mohou ušní nástavce Galaxy Buds a nabíječka zahřívat. To je normální a nemělo by to mít vliv na životnost nebo výkon ušních nástavců Galaxy Buds. Pokud se baterie zahřeje více, než je obvyklé, může nabíječka přestat nabíjet.
- Pokud se ušní nástavce Galaxy Buds nenabíjejí správně, odneste ušní nástavce Galaxy Buds a nabíječku do servisního střediska Samsung nebo do autorizovaného servisního střediska.
- USB kabel neohýbejte. Mohlo by to způsobit poškození USB kabelu nebo zkrácení jeho životnosti. Nikdy nepoužívejte poškozený USB kabel.

## Identifikace kontrolky baterie

Zkontrolujte stav nabití ušních nástavců a nabíjecího pouzdra podle barvy kontrolky baterie.

Kontrolka baterie se zobrazí tehdy, když krátce stisknete tlačítko pro připojení na zadní straně nabíjecího pouzdra nebo otevřete nebo zavřete nabíjecí pouzdro.

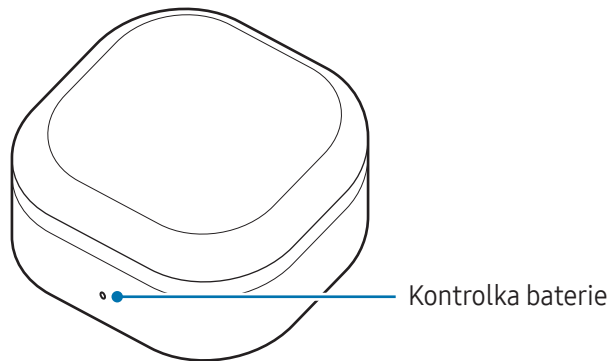

Barva	Stav
Svídí červeně	<ul style="list-style-type: none"> <li>Ušní nástavce (pokud jsou vloženy) a nabíjecí pouzdro se nabíjejí.</li> </ul>
Svídí zeleně	<ul style="list-style-type: none"> <li>Ušní nástavce (pokud jsou vloženy) a nabíjecí pouzdro jsou plně nabité.</li> </ul>
Bliká červeně	<ul style="list-style-type: none"> <li>Nabíjení zablokováno (abnormální teplota ušních nástavců nebo nabíjecího pouzdra, voda, pot nebo cizí materiály na nabíjecích kontaktech ušních nástavců nebo nabíjecího pouzdra)</li> </ul>
Bliká červeně (bliká po otevření nebo zavření nabíjecího pouzdra)	<ul style="list-style-type: none"> <li>Pokud nejsou ušní nástavce vloženy: kapacita baterie nabíjecího pouzdra je nízká (méně než 10 %).</li> </ul>
Červená (svítí 5 sekund po otevření nebo zavření nabíjecího pouzdra)	<ul style="list-style-type: none"> <li>Pokud jsou ušní nástavce vloženy: ušní nástavce se nabíjí.</li> <li>Pokud nejsou ušní nástavce vloženy: kapacita baterie nabíjecího pouzdra je nízká (od 10 % do 29 %).</li> </ul>
Žlutá (svítí 5 sekund po otevření nebo zavření nabíjecího pouzdra)	<ul style="list-style-type: none"> <li>Pokud nejsou ušní nástavce vloženy: kapacita baterie nabíjecího pouzdra je střední (od 30 % do 59 %).</li> </ul>

Barva	Stav
Zelená (svítí 5 sekund po otevření nebo zavření nabíjecího pouzdra)	<ul style="list-style-type: none"> <li>• Pokud jsou ušní nástavce vloženy: ušní nástavce jsou plně nabité.</li> <li>• Pokud nejsou ušní nástavce vloženy: kapacita baterie nabíjecího pouzdra je vysoká (více než 60 %).</li> </ul>



- Pokud kontrolka baterie nefunguje podle popisu, odpojte nabíječku od nabíjecího pouzdra a znovu ji připojte.
- Pokud je nabíjení blokováno vodou, potem nebo cizími materiály na nabíjecích kontaktech ušních nástavců nebo nabíjecího pouzdra, vyčistěte nabíjecí kontakty ušních nástavců nebo nabíjecího pouzdra a zkuste nabíjení znovu.

# Používání ušních nástavců

## Připojení ušních nástavců k mobilnímu zařízení

### Před připojením

Dostatečně nabijte nabíjecí pouzdro.



- Na mobilních zařízeních s operačním systémem Android OS 15 nebo novějším musí být na vašem mobilním zařízení nainstalovaná aplikace Galaxy Wearable. Pokud na mobilním zařízení aplikace nainstalovaná není, stáhněte si tuto aplikaci ze služby **Galaxy Store** nebo **Obchod Play**.
- Aplikaci Galaxy Wearable můžete stáhnout pouze do mobilních zařízení s operačním systémem Android verze 12 nebo vyšším.

### První připojení ušních nástavců k mobilnímu zařízení Samsung

- 1 Zkontrolujte směr jednotlivých ušních nástavců a správně je vložte do příslušných pozic v nabíjecím pouzdro.

Pokud kontrolka baterie nezačne blikat, připojte nabíjecí pouzdro a nabíjejte je po dobu delší než 10 minut.

- 2 Zavřete nabíjecí pouzdro a otevřete jej.

Případně otevřete nabíjecí pouzdro a stiskněte a podržte tlačítko pro připojení na zadní straně nabíjecího pouzdra déle než 3 sekundy.

Ušní nástavce automaticky přejdou do režimu párování Bluetooth a na mobilním zařízení se objeví vyskakovací okno.

Pokud se vyskakovací okno neobjeví nebo pokud je budete chtít připojit k mobilnímu zařízení jiné značky než Samsung, které také používá operační systém Android, viz kapitolu [Připojení ušních nástavců k mobilnímu zařízení jiné značky než Samsung, které také používá operační systém Android \(nebo v případě, že se neobjevilo vyskakovací okno pro připojení\)](#).



- Když kontrolka baterie bliká červeně, vyjměte ušní nástavce z nabíjecího pouzdra a znovu je do pouzdra vložte.

- 3 Na mobilním zařízení klepněte ve vyskakovacím okně na položku **Připojit** a dokončete připojování podle pokynů na obrazovce. Aby byla zajištěna stabilní Bluetooth spojení, nevyjímejte ušní nástavce z nabíjecího pouzdra a držte pouzdro otevřené, dokud se spojení nedokončí. Jakmile je připojení nastaveno, ušní nástavce se automaticky připojí k vašemu mobilnímu zařízení, kdykoli otevřete nabíjecí pouzdro s ušními nástavci uvnitř.

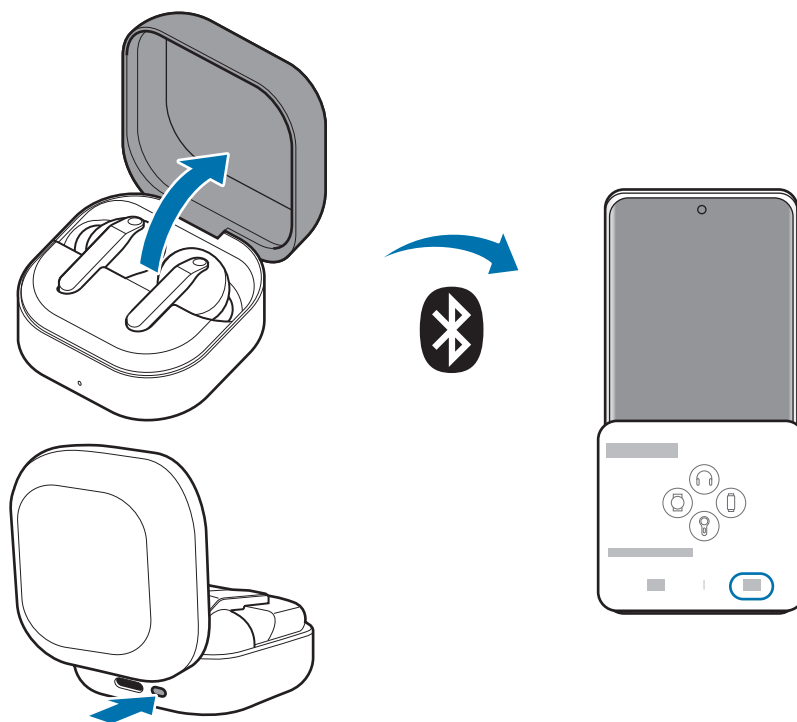

- Způsoby připojení se mohou lišit v závislosti na mobilním zařízení a verzi softwaru.
- Vzhled vyskakovacího okna se může lišit v závislosti na připojeném mobilním zařízení.
- Pokud se ušní nástavce nespojí s mobilním zařízením během 3 minut, režim párování Bluetooth bude vypnut. Znovu zavřete nabíjecí pouzdro a otevřete je. Ušní nástavce přejdou do režimu párování Bluetooth.
- Pokud je baterie nabíjecího pouzdra zcela vybitá, ušní nástavce se nemusí automaticky připojit k vašemu mobilnímu zařízení, když otevřete nabíjecí pouzdro s ušními nástavci uvnitř. Nabíjecí pouzdro před použitím ušních nástavců dostatečně nabijte.



- Pokud mají ušní nástavce dostatečnou kapacitu baterie, můžete je připojit k mobilnímu zařízení tak, že si je vložíte do uší, i když je nabíjecí pouzdro zcela vybité.
- Pokud se chcete po nastavení připojení připojit k jinému mobilnímu zařízení, podívejte se na [Připojení k jiným zařízením po odpojení od předchozího mobilního zařízení](#).
- Když připojíte ušní nástavce k mobilnímu zařízení, které bylo přihlášeno k účtu Samsung, informace o párování ušních nástavců se synchronizují v ostatních mobilních zařízeních, která využívají tentýž účet, a nemusíte je párovat pokaždé znovu. Pokud chcete k ušním nástavcům připojit jiná zařízení, která využívají tentýž účet Samsung, na mobilních zařízeních, která chcete připojit, otevřete **Nastavení**, klepněte na položku **Připojení** → **Bluetooth**, a potom vyberte ušní nástavce synchronizované prostřednictvím účtu Samsung.
- Pokud se k vašemu mobilnímu zařízení připojí pouze jeden ušní nástavec, uslyšíte zvuk v režimu mono. Když jsou oba ušní nástavce připojeny k vašemu mobilnímu zařízení, automaticky se přepne do režimu stereo.
- Pokud se ušní nástavce nepřipojí k mobilnímu zařízení, neobjeví se vyskakovací okno připojení nebo vaše mobilní zařízení nemůže ušní nástavce najít, uložte je do nabíjecího pouzdra a stiskněte tlačítko pro připojení na déle než 3 sekundy, aby se zahájilo ruční párování režimu Bluetooth. Po přepnutí na režim párování Bluetooth bude kontrolka baterie blikat červeně, zeleně a modře.

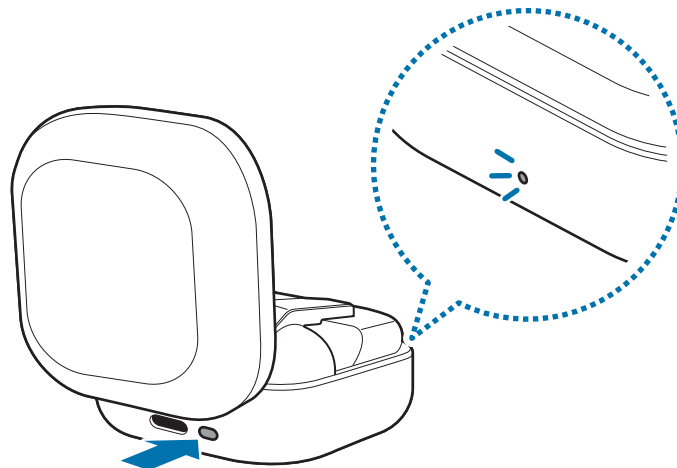

## Připojení ušních nástavců k mobilnímu zařízení jiné značky než Samsung, které také používá operační systém Android (nebo v případě, že se neobjevilo vyskakovací okno pro připojení)

 Pokud se připojíte k mobilnímu zařízení jinému než Samsung, které také používá operační systém Android, nemusí být některé z funkcí ušních nástavců k dispozici a ušní nástavce nemusí fungovat správně.

1 Zkontrolujte směr jednotlivých ušních nástavců a správně je vložte do příslušných pozic v nabíjecím pouzdru.

Pokud kontrolka baterie nezačne blikat, připojte nabíjecí pouzdro a nabíjejte je po dobu delší než 10 minut.

2 Zavřete nabíjecí pouzdro a otevřete jej.

Případně otevřete nabíjecí pouzdro a stiskněte a podržte tlačítko pro připojení na zadní straně nabíjecího pouzdra déle než 3 sekundy.

Ušní nástavce přejdou do režimu párování Bluetooth.

3 Zapněte na svém mobilním zařízení funkci Bluetooth a dojde k připojení ušních nástavců k vašemu mobilnímu zařízení.

 Na mobilních zařízeních s operačním systémem Android 15 nebo novějším spusťte aplikaci **Galaxy Wearable** a dojde k dokončení navázání připojení.

### Opatření pro používání funkce Bluetooth

- Chcete-li se vyhnout možným problémům s připojováním ušních nástavců k jinému zařízení, umístěte obě zařízení blízko k sobě.
- Ověřte, zda se ušní nástavce a další zařízení Bluetooth nachází v maximálním dosahu připojení funkce Bluetooth (10 m). Vzdálenost se může lišit v závislosti na prostředí, ve kterém zařízení používáte.
- Ujistěte se, že se mezi ušními nástavci a připojovaným zařízením nenacházejí žádné překážky, například osoby, zdi, rohy nebo ploty.
- Nedotýkejte se Bluetooth antény připojovaného zařízení.
- Bluetooth používá stejnou frekvenci jako některé průmyslové, vědecké, lékařské a slaboproudé produkty a pokud provádíte připojování v blízkosti těchto typů produktů, může docházet k rušení.

- Některá zařízení, zvláště ta, která nebyla testována nebo schválena společností Bluetooth SIG, nemusí být s ušními nástavci kompatibilní.
- Nepoužívejte Bluetooth k nezákonným účelům (například pirátské kopie souborů nebo ilegální odposlouchávání hovorů pro komerční účely).

## Připojení a odpojení ušních nástavců

### Odpojení mobilních zařízení od ušních nástavců

Vložte ušní nástavce do nabíjecího pouzdra a zavřete je. Připojení Bluetooth bude ukončeno.

Chcete-li ušní nástavce odpojit od mobilního zařízení ručně, otevřete v mobilním zařízení nabídku

**Nastavení**, klepněte na položku **Připojení** → **Bluetooth**, a poté v části **Spárovaná zařízení** odpojte ušní nástavce od mobilního zařízení.

### Opětovné připojení mobilních zařízení k ušním nástavcům, které byly dočasně odpojeny

Abyste znovu připojili ušní nástavce, které byly dočasně odpojeny od zařízení, vložte je do nabíjecího pouzdra a zavřete je. Potom nabíjecí pouzdro znovu otevřete. Případně otevřete nabíjecí pouzdro a stiskněte a podržte tlačítko pro připojení na zadní straně nabíjecího pouzdra déle než 3 sekundy.

Chcete-li ručně znovu připojit ušní nástavce k vašemu mobilnímu zařízení, zapněte funkci Bluetooth na vašem mobilním zařízení.

### Připojení k jiným zařízením po odpojení od předchozího mobilního zařízení

- 1 Otevřete na svém mobilním zařízení nabídku **Nastavení**, klepněte na položku **Připojení** → **Bluetooth**, a potom zrušením spárování ušních nástavců s mobilním zařízením v části **Spárovaná zařízení** odpojte ušní nástavce od předchozího mobilního zařízení.
- 2 Otevřete nabíjecí pouzdro a stisknutím a podržením tlačítka pro připojení na zadní straně nabíjecího pouzdra přejděte do režimu párování Bluetooth.
- 3 Zapněte na svém novém mobilním zařízení funkci Bluetooth a dojde k připojení ušních nástavců k vašemu mobilnímu zařízení.

## Přepínání mobilních zařízení připojených k ušním nástavcům

Když jsou ušní nástavce připojeny ke dvěma nebo více mobilním zařízeními, můžete mobilní zařízení přepínat bez odpojení od předchozího mobilního zařízení.

Na mobilním zařízení, na které se chcete přepnout, otevřete **Nastavení**, klepněte na položku **Připojení** → **Bluetooth** a vyberte ušní nástavce v části **Spárovaná zařízení**.



Připojení mezi ušními nástavci a mobilními zařízeními se mohou za určitých okolností automaticky přepnout. Například pokud jsou ušní nástavce zaregistrovány v tabletu i v telefonu, které jsou přihlášeny ke stejnému účtu Samsung, můžete přijmout příchozí hovor z telefonu pomocí ušních nástavců během sledování videa na tabletu, protože připojení ušních nástavců se automaticky přepne na telefon.

## Používání sítí

Můžete používat sítě, například Bluetooth.

Ve svém připojeném mobilním zařízení otevřete **Nastavení**, klepněte na položku **Připojení** a poté klepnutím zapněte přepínač **Bluetooth**.

Pokud síť nepoužíváte, klepnutím na spínač ji vypněte.



Dostupnost některých funkcí závisí na modelu.

## Nošení ušních nástavců

Upravte ušní nástavce tak, aby vám padly do uší.



- Pokud se snímač citlivý na dotyk nebude dotýkat vašeho ucha, nemusí ušní nástavec fungovat. Pokud neslyšíte zvuk, který vás informuje o tom, že je detekován ušní nástavec, sejměte ušní nástavce z uší a znovu je nasad'te nebo přejděte na ušní koncovky, které vám sedí.
- V důsledku charakteru ušních nástavců můžete při nošení cítit, že jsou uvolněné nebo oddělené od uší. (Galaxy Buds4)
- Pokud nebudete mít ušní nástavce v uších umístěny správně, je možné, že funkce, jako je volání prostřednictvím ušních nástavců, nebudou fungovat. Použijte dvě ušní koncovky, které vám budou dobře sedět v uších, a noste ušní nástavce správně. (Galaxy Buds4 Pro)
- Pokud se ušní koncovka zasekne v malé mezeře kolem vnější strany ušního nástavce nebo není pevně zasunuta, může dojít ke snížení kvality zvuku a režimy ovládání hluku nemusí správně fungovat. Ujistěte se, že je ušní koncovka správně zasunuta do ušního nástavce. (Galaxy Buds4 Pro)
- Na místech, na kterých je zakázáno používání bezdrátových zařízení (například v letadle nebo v nemocnici), dodržujte veškerá upozornění a pokyny zaměstnanců.

1 Uchopte oba ušní nástavce a vyjměte je svisle z nabíjecího pouzdra.

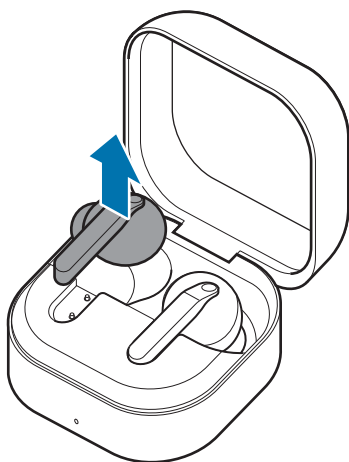

- 2 Zkontrolujte směr obou ušních nástavců.
- 3 Vložte si ušní nástavce do uší tak, aby vytištěné směrové značky směřovaly k vám, a mikrofon na spodní straně ušních nástavců nasměrujte směrem k vašim ústům.
- 4 Upravte ušní nástavce jejich pootočením doleva a doprava, aby vám pohodlně seděly v uších. Snímače citlivé na dotyk detekují, že máte nasazeny ušní nástavce, jakmile si je nasadíte. Ušní nástavec potom vydá zvuk, kterým vás informuje, že byl ušní nástavec rozpoznán.

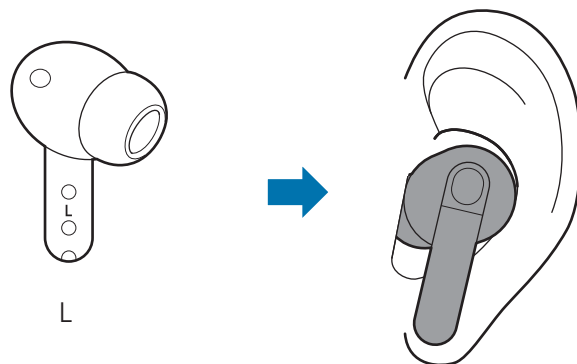

## Používání ušních nástavců pomocí gest

### Úvod

Sevřením nebo přjetím ušních nástavců spustíte nebo zastavíte hudbu nebo přijmete či odmítnete hovory. Ušní nástavce můžete také nastavit tak, abyste mohli sevřením nebo přjetím provádět další akce. Následující termín, oblasti gest, zahrnuje jak oblast sevření, tak oblast přjetí.

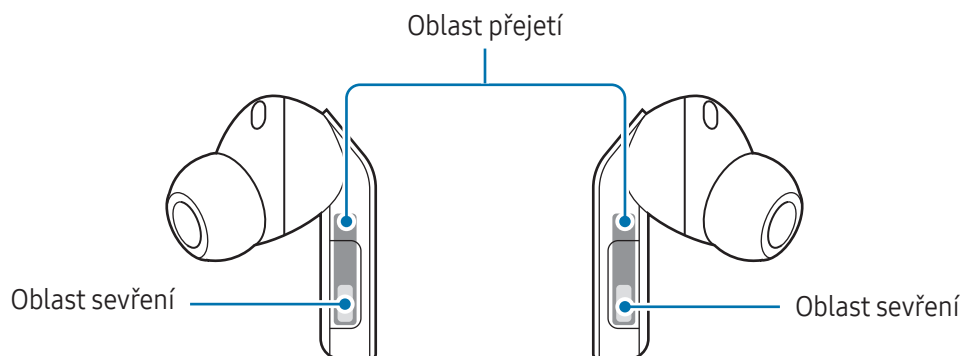

- !
  - Abyste si nepřivodili poranění uší, netlačte na ušní nástavce příliš silně.
  - Abyste předešli poškození oblastí gest, neprovádějte sevření a přjetí po ušních nástavcích ničím ostrým.
- ✍
  - Pokud máte v uchu kovový předmět, například piercing, odstraňte jej. Pokud se ušní nástavce dostanou do kontaktu s kovovým předmětem, funkce gest ušních nástavců může selhat nebo přestat reagovat.
  - Pokud se na ušních nástavcích nachází pot nebo tekutina, je nutné je vyčistit. Funkce gest ušních nástavců může selhat nebo přestat reagovat kvůli potu nebo tekutině.
  - Chcete-li správně spustit funkci sevření, přesně sevřete v oblasti sevření umístěné ve spodní části oblastí gest.
  - Když jsou ušní nástavce sejmuty z uší, dávejte pozor, abyste neprovedli sevření nebo přjetí v jejich oblasti gest. Mohlo by dojít k neúmyslnému spuštění funkcí.

## Porozumění gestům

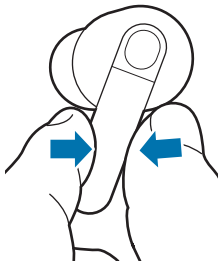

### Jedno sevření

- Přehrávání nebo pozastavení stopy.
- Přijetí nebo ukončení hovoru.
- Přestaňte používat funkci předčítání oznámení nahlas.
- Přestaňte používat funkci Rozpoznání hlasu nebo Rozpoznání sirény. (Galaxy Buds4 Pro)

### Dvojitě sevření

- Přehrávání další stopy.

### Trojité sevření

- Přehrávání předchozí stopy.
  - Pokud 3 sekundy po zahájení přehrávání skladby sevřete ušní nástavec třikrát, spustí se skladba od začátku. Sevřením ušního nástavce třikrát během 3 sekund od začátku přehrávání skladby přehrajete předchozí skladbu.

### Sevření a podržení

- Zapněte přednastavenou funkci.
  - Ve výchozím nastavení je zapnutý režim kontroly hluku. Další informace o změně funkce, kterou chcete zapnout, najdete v části [Nastavení funkce sevření a podržení](#).
- Odmítnutí hovoru.

### Přejeďte prstem nahoru nebo dolů

- Nastavení hlasitosti.

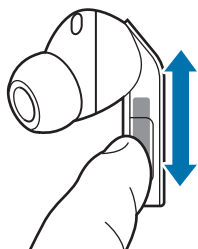

## Nastavení funkce sevření a podržení

Pro zapnutí funkcí můžete nastavit funkci sevření a podržení jednotlivých ušních nástavců.

- 1 Otevřete **Nastavení** na svém mobilním zařízení a klepněte na název ušních nástavců pod účtem Samsung.  
Pokud se název ušních nástavců po účtem Samsung nezobrazí, klepněte na **Připojení** → **Bluetooth** a poté klepněte na  vedle názvu ušních nástavců v části **Spárovaná zařízení**.
- 2 Klepnutím na **Ovládání sluchátek** a poté klepněte na přepínač **Vlevo** nebo **Vpravo** v části **Ovládání stažením a podržením** zapněte funkci.
- 3 Vyberte funkci sevření a podržení pro jednotlivé ušní nástavce.
  - **Přepnout potlačení hluku:** Nastavte zapnutí nebo vypnutí následujících režimů regulace hluku: Okolní zvuk, Adaptivní a Aktivní potlačení hluku. Další informace najdete v části [Aktivace režimů regulace hluku](#).
  - **Digitální asistent:** Spusťte aplikaci asistent pro využívání funkcí zařízení nebo vyhledávání informací pomocí hlasu.
  - **Bixby:** Zahájí konverzaci se službou inteligentního hlasového asistenta. Pokud chcete používat službu Bixby, další informace naleznete v části [Používání služby Bixby](#).
  - **Aplikace:** Otevřete aplikace, které vyberete, jako např. Záznamník hlasu nebo Mindfulness.





Dostupné možnosti se mohou lišit v závislosti na připojeném mobilním zařízení.

## Použití režimů regulace hluku

### Úvod

K dispozici jsou tři režimy regulace hluku: Okolní zvuk, Adaptivní a Aktivní potlačení hluku.

Zapněte režim Okolní zvuk, abyste jasně slyšeli své okolí, abyste mohli detekovat jakékoli potenciálně nebezpečné situace nebo slyšet hlas druhé osoby během konverzace. Zapnutím Adaptivního režimu automaticky optimalizujete hlasitost okolních zvuků nebo sílu aktivního potlačení hluku podle úrovně okolního hluku. Potlačení hluku funguje na hlučných místech, ale když je ticho, ušní nástavce propustí okolní zvuky. Zapnutím funkce Aktivní potlačení hluku snížíte hlasitost zvuků kolem vás. Tuto funkci použijte, pokud chcete odstranit rušivé prvky například během poslechu hudby.

-  Pokud jsou mikrofon (vnější mikrofon při nošení ušních nástavců) a jeho oblast zcela zakryty, může se při aktivaci režimu regulace hluku objevit zpětná vazba.
-  Adaptivní režim a funkci Aktivní potlačení hluku můžete zapnout pouze tehdy, když máte v uších oba ušní nástavce.

### Aktivace režimů regulace hluku

#### Aktivace z ušních nástavců

Ujistěte se, že je funkce sevření a podržení nastavena na **Přepnout potlačení hluku** a poté sevřete a podržte ušní nástavec.

Uvedeny budou následující režimy regulace hluku: Okolní zvuk, Adaptivní režim a Aktivní potlačení hluku.

-  Pokud je funkce sevření a podržení nastavena na **Přepnout potlačení hluku** a zahrnuje možnost Vypnuto, režimy ovládání hluku se mohou vypnout. Klepnutím na položku **Přepnout potlačení hluku** zkontrolujte vybranou možnost.

## Aktivace z panelu rychlého nastavení

Otevřete panel rychlého nastavení na svém mobilním zařízení, dotkněte se a podržte lištu pro nastavení hlasitosti, a poté klepněte na možnost **Okolní zvuk**, **Adaptivní** nebo **Aktivní potlačení šumu**.



Tato funkce je k dispozici pouze na mobilních zařízeních s One UI verze 7.0.

## Aktivace z Nastavení



- Tato funkce je k dispozici pouze na mobilních zařízeních s operačním systémem Android verze 12 a pozdější.
- Dostupné možnosti se mohou lišit v závislosti na připojeném mobilním zařízení.

1 Otevřete **Nastavení** na svém mobilním zařízení a klepněte na název ušních nástavců pod účtem Samsung.

Pokud se název ušních nástavců po účtem Samsung nezobrazí, klepněte na **Připojení** → **Bluetooth** a poté klepněte na  vedle názvu ušních nástavců v části **Spárovaná zařízení**.

2 Klepněte na **Okolní zvuk**, **Adaptivní** nebo **Aktivní potlačení šumu**.

## Aktivace z nástroje

Přidejte do mobilního zařízení widget Galaxy Buds a klepněte na požadovanou ikonu regulace hluku.

## Nastavení intenzity regulace hluku (Galaxy Buds4 Pro)

Když je jako režim ovládání hluku zapnutý Okolní zvuk nebo Aktivní potlačení hluku, upravte nastavení hlasitosti okolních zvuků nebo sílu aktivního potlačení hluku podle svých preferencí.

1 Otevřete panel rychlého nastavení na vašem mobilním zařízení, dotkněte se a podržte lištu pro nastavení hlasitosti, a poté klepněte na možnost **Okolní zvuk** nebo **Aktivní potlačení šumu**.

2 Přetáhněte nastavovací lištu pod **Hlasitost okolního zvuku** nebo **Úroveň aktivního potlačení šumu**.



Pokud v nastavení přístupnosti používáte Vylepšení sluchu pro funkci Okolní zvuk, klepněte na položku **Používá se zvýraznění pro neslyšící** a zkontrolujte nastavení.

## Automatické přepnutí na okolní zvuk

V určitých situacích, například během konverzace nebo telefonování s ušními nástavci, ušní nástavce tuto situaci detekují a automaticky zapnou režim Okolní zvuk, který vám umožní soustředit se na okolní situaci nebo konverzaci.

1 Otevřete **Nastavení** na svém mobilním zařízení a klepněte na název ušních nástavců pod účtem Samsung.

Pokud se název ušních nástavců po účtem Samsung nezobrazí, klepněte na **Připojení** → **Bluetooth** a poté klepněte na  vedle názvu ušních nástavců v části **Spárovaná zařízení**.

2 ► **Galaxy Buds4**: Klepněte na **Použít okolní zvuk během hovorů** a poté klepněte na spínač a dojde k zapnutí. Ušní nástavce učiní váš hlas během hovorů slyšitelným, což vám pomůže vyhnout se nechtěnému zvyšování hlasu a také zpříjemní dlouhé hovory.

► **Galaxy Buds4 Pro**: Klepněte na **Autom. přepnout na okolní zvuk** a poté klepněte na přepínače situací, ve kterých chcete, aby ušní nástavce automaticky zapnuly režim Okolní zvuk.

- **Rozpoznání hlasu**: Pokud začnete mluvit s nasazenými ušními nástavci, ušní nástavce detekují váš hlas v jakékoli situaci a zapnou režim okolního zvuku. Pokud není po určitou dobu detekována žádná konverzace, režim okolního zvuku se vypne.



- Když používáte ušní nástavce, senzory detekce hlasu obou ušních nástavců detekují váš hlas. Pokud tedy nosíte ušní nástavec v jednom uchu, tato funkce nemusí být k dispozici.
- Když vydáváte hluk, například když si čistíte zuby, kašlete nebo si broukáte, mohou to ušní nástavce nesprávně interpretovat jako řeč.
- Když je funkce Hlasové ovládání zapnutá, i když ušní nástavce detekují hlas, může režim Okolní zvuk reagovat poněkud pozdě, protože se zapne až po zjištění, zda se jedná o příkaz hlasového ovládání.
- **Detekce sirény**: Ušní nástavce detekují sirény nad určitou úroveň a zapnou režim Okolní zvuk.
- **Použít okolní zvuk během hovorů**: Ušní nástavce učiní váš hlas během hovorů slyšitelným, což vám pomůže vyhnout se nechtěnému zvyšování hlasu a také zpříjemní dlouhé hovory.

Když se automaticky aktivuje Okolní režim zvuku, jedním stisknutím ušního nástavce jej vypnete. (Galaxy Buds4 Pro)

## Poslech hudby

Poslouchejte hudbu uloženou ve vašem mobilním zařízení připojením ušních nástavců k mobilnímu zařízení. Můžete streamovat hudbu přehrávanou z připojeného mobilního zařízení.

Na mobilním zařízení otevřete aplikaci pro přehrávání a přehrávejte hudbu.

-  Pokud posloucháte hudbu z ušních nástavců a položíte je na podlahu, hudba možná bude hrát dál. Stejná situace může také nastat, když je baterie nabíjecího pouzdra zcela vybitá.

### Přehrávání nebo pozastavení stopy

Sevřením ušního nástavce spustíte nebo pozastavíte skladbu.

### Přehrávání následující stopy

Dvojitým sevřením ušního nástavce přehrajete další skladbu.

### Přehrávání předchozí stopy

Když sevřete ušní nástavec třikrát, přehrajete předchozí skladbu.

-  Pokud 3 sekundy po zahájení přehrávání skladby sevřete ušní nástavec třikrát, spustí se skladba od začátku. Sevřením ušního nástavce třikrát během 3 sekund od začátku přehrávání skladby přehrajete předchozí skladbu.

### Nastavení hlasitosti

Přejetím ušního nástavce nahoru zvýšíte hlasitost, přejetím ušního nástavce dolů snížíte hlasitost.

- 
  - Pokud je hlasitost nízká, i když jsou ušní nástavce nastaveny na maximální hlasitost, nastavte hlasitost na připojeném mobilním zařízení.
  - Pokud připojíte ušní nástavce k mobilnímu zařízení během poslechu hudby, může se hlasitost změnit.

## Použití ekvalizéru

Můžete si vybrat z několika různých možností ekvalizéru a vychutnat si stejnou hudbu s odlišným a jedinečným zvukem.

Otevřete panel rychlého nastavení na vašem mobilním zařízení, dotkněte se a podržte lištu pro nastavení hlasitosti, klepněte na **Ekvalizér**, a poté vyberte možnost dle vašeho požadavku. Chcete-li upravit ekvalizér podle svého přání, vyberte možnost **Vlastní**.

## Používání funkcí volání

Pokud máte ušní nástavce nasazené, zatímco jsou připojené k mobilnímu zařízení, můžete z nich přijímat a ovládat hovory.



Pokud nejste informováni o telefonním čísle příchozího hovoru nebo o jménu uloženém v kontaktech prostřednictvím hlasového oznámení, otevřete aplikaci **Telefon** ve svém mobilním telefonu, klepněte na položku **⋮** → **Nastavení** → **Příjem a ukončování hovorů** a pak ji klepnutím na přepínač **Čist jména volajících nahlas** zapněte.

### Přijetí nebo odmítnutí hovoru

Když vám někdo bude volat, zatímco používáte ušní nástavce, ozve se z ušních nástavců zvuk a hlasové oznámení vás informuje o telefonním čísle příchozího hovoru nebo jménu uloženém v kontaktech.

Chcete-li přijmout hovor, sevřete ušní nástavec.

Chcete-li hovor odmítnout, sevřete a podržte ušní nástavec.

### Ukončení hovoru

Sevřením ušního nástavce ukončíte aktuální hovor.

# Bixby

## Úvod

Bixby je uživatelské rozhraní, díky němuž budete moci pohodlněji používat svoje zařízení.

Požadavek můžete službě Bixby říci nebo můžete napsat text. Bixby spustí požadovanou funkci nebo zobrazí informace, které potřebujete, v připojeném mobilním zařízení. Další informace získáte na adrese [www.samsung.com/bixby](http://www.samsung.com/bixby).



- Tato funkce je k dispozici, pouze když je připojeno mobilní zařízení podporující službu Bixby.
- Podle nastavení služby Bixby ve vašem zařízení budou k dispozici jen některé jazyky. Určité funkce nemusejí být dostupné v závislosti na vašem regionu.

## Spuštění služby Bixby

Ujistěte se, že jste nastavili funkci sevření a podržení pro otevření Bixby a sevřete a podržte ušní nástavec.

## Používání služby Bixby

Sevřete a podržte ušní nástavec a řekněte, co chcete. Případně řekněte frázi pro probuzení a poté řekněte, co potřebujete.

Například při sevření a držení ušního nástavce řekněte „How's the weather today?“ Na vašem připojeném mobilním zařízení se zobrazí informace o počasí.

Pokud vám služba Bixby během konverzace položí otázku, můžete se službou Bixby pokračovat v rozhovoru, aniž byste museli sevřít a držet ušní nástavec nebo klepnout na položku

## Probuzení služby Bixby hlasem

Konverzaci se službou Bixby můžete zahájit vyslovením budicí fráze („Hi, Bixby“ nebo „Bixby“), kterou jste si nastavili na svém mobilním zařízení při nasazených ušních nástavcích.

1 Otevřete **Nastavení** na svém mobilním zařízení a klepněte na název ušních nástavců pod účtem Samsung.

Pokud se název ušních nástavců po účtem Samsung nezobrazí, klepněte na **Připojení** → **Bluetooth** a poté klepněte na  vedle názvu ušních nástavců v části **Spárovaná zařízení**.

2 Klepněte na položku **Ovládání hlasem** → **Probuzení hlasem** a klepnutím na přepínač **Bixby** funkci zapněte.

## Komunikování pomocí psaného textu

Pokud není hlas rozpoznán z důvodu hlasitého prostředí nebo pokud se nacházíte v situaci, kdy je mluvení obtížné, můžete se službou Bixby komunikovat pomocí textu.

Sevřete a podržte ušní nástavec, klepněte na připojeném mobilním zařízení na , a poté zadejte, co chcete. Během takové komunikace vám Bixby bude také odpovídat pomocí textu namísto hlasové zpětné vazby.

## Tipy pro lepší rozpoznávání hlasu

- Mluvte zřetelně.
- Mluvte na tichých místech.
- Nepoužívejte vulgární ani slangová slova.
- Nemluvte dialektem.

V závislosti na vašem okolí nebo na tom, jak mluvíte, ušní nástavce Galaxy Buds nemusí rozpoznat, co říkáte, nebo mohou provádět nežádoucí příkazy.

# Nastavení Galaxy Buds

## Konfigurace nastavení pro ušní nástavce Galaxy Buds

### Úvod

Zkontrolujte stav ušních nástavců Galaxy Buds, která jsou připojena k vašemu mobilnímu zařízení, a nakonfigurujte jejich nastavení.

Otevřete **Nastavení** na svém mobilním zařízení a klepněte na název ušních nástavců pod účtem Samsung.

Pokud se název ušních nástavců po účtem Samsung nezobrazí, klepněte na **Připojení** → **Bluetooth** a poté klepněte na  vedle názvu ušních nástavců v části **Spárovaná zařízení**.



- Při připojování ušních nástavců k mobilnímu zařízení s operačním systémem Android verze 15 nebo novějším můžete zkontrolovat stav Galaxy Buds a nakonfigurovat jejich nastavení na aplikaci Galaxy Wearable.
- Některé funkce, například režimy regulace hluku nebo hlasové buzení Bixby, mohou ovlivnit dobu používání vašich ušních nástavců.

### Nastavení režimů regulace hluku

Zapněte nebo vypněte funkci Okolní zvuk, Adaptivní režim nebo Aktivní potlačení hluku podle vaší situace nebo okolí. Můžete také nastavit, aby se režim okolního zvuku zapíнал automaticky.

Na obrazovce Nastavení vašeho mobilního zařízení klepněte na název ušních nástavců pod účtem Samsung a poté vyberte funkci a změňte její nastavení.

- **Vypnuto:** Vypne režim kontroly hluku.
- **Okolní zvuk:** Umožňuje slyšet okolní zvuky.
- **Adaptivní:** Automaticky optimalizuje hlasitost okolních zvuků nebo sílu aktivního potlačení hluku podle úrovně okolního hluku.
- **Aktivní potlačení šumu:** Redukce okolních zvuků.

- **Hlasitost okolního zvuku / Úroveň aktivního potlačení šumu:** Upravte hlasitost okolních zvuků nebo sílu aktivního potlačení hluku tak, aby odpovídala vašim preferencím při spuštění funkce Okolní zvuk nebo Aktivní potlačení hluku. (Galaxy Buds4 Pro)
- **Použití okolní zvuk během hovorů:** Ušní nástavce učiní váš hlas během hovorů slyšitelným, což vám pomůže vyhnout se nechtěnému zvyšování hlasu a také příjemní dlouhé hovory. (Galaxy Buds4)
- **Autom. přepnout na okolní zvuk:** Automatický režim okolního zvuku se automaticky zapne, abyste se mohli soustředit na okolní situaci nebo konverzaci v určitých situacích, například když ušní nástavce detekují konverzaci nebo sirénu, nebo během hovoru, když jsou ušní nástavce nasazeny. (Galaxy Buds4 Pro)

## Ovládání sluchátek

Nakonfigurujte nastavení funkcí gest ušních nástavců.

Na obrazovce Nastavení vašeho mobilního zařízení klepněte na název ušních nástavců pod účtem Samsung a poté **Ovládání sluchátek**.

- **Ovládání médií:** Během přehrávání médií můžete použít funkci gest ušních nástavců k ovládání hudby, například přehrávání nebo pozastavení. Další informace najdete v části [Porozumění gestům](#).

### Ovládání stažením a podržením

- **Vlevo:** Vyberte funkci sevření a podržení pro levý ušní nástavec.
- **Vpravo:** Vyberte funkci sevření a podržení pro pravý ušní nástavec.

 Další informace najdete v části [Nastavení funkce sevření a podržení](#).

### Ovládací prvky hovorů

- **Přijmout nebo ukončit hovor:** Sevřením prstů přijmete nebo ukončíte hovor.
- **Odmítnout hovor:** Sevřením a podržením odmítnete hovor.

 Dostupné možnosti se mohou lišit v závislosti na připojeném mobilním zařízení.

## Ovládání hlasem

Nakonfigurujte nastavení funkcí hlasového ovládání ušních nástavců.

Na obrazovce Nastavení vašeho mobilního zařízení klepněte na název ušních nástavců pod účtem Samsung a poté **Ovládání hlasem**.

- **Nastavit digitálního asistenta Google:** Otevírejte aplikaci digitálního asistenta hlasovým příkazem dokonce i tehdy, když mobilní zařízení nepoužíváte.
- **Probuzení hlasem:** Otevřete aplikaci asistenta nebo aplikaci Bixby pomocí hlasu a zahajte konverzaci.
- **Hlasové příkazy:** Ovládejte přehrávání hudby, upravujte hlasitost a přijímejte nebo odmítejte hovory pomocí hlasových příkazů. (Galaxy Buds4 Pro)



Dostupné možnosti se mohou lišit v závislosti na připojeném mobilním zařízení.

## Gesta hlavou

Pohybem hlavy nahoru a dolů nebo ze strany na stranu můžete ovládat příchozí hovory a komunikovat s Bixby bez nutnosti mluvit.

Na obrazovce Nastavení vašeho mobilního zařízení klepněte na název ušních nástavců pod účtem Samsung a poté klepněte na přepínač **Gesta hlavou**, aby se funkce zapnula.





Tato funkce je k dispozici pouze na mobilních zařízeních s One UI verze 8.5 a novějších.

## Kvalita zvuku a efekty

Můžete nakonfigurovat kvalitu zvuku a zvukové efekty ušních nástavců.

Na obrazovce Nastavení na svém mobilním zařízení klepněte na název ušních nástavců pod účtem Samsung a poté na **Kvalita zvuku a efekty**.

- **360 zvuk:** Při poslechu médií vytvoří pohlcující 360stupňový prostorový zvuk. Můžete jej také nastavit tak, aby automaticky upravoval směr zvuku na základě pohybu vaší hlavy.
  -  Tato funkce je k dispozici pouze na mobilních zařízeních s uživatelským rozhraním Android 11 One UI verze 3.1 a novější a nemusí být k dispozici v závislosti na modelu mobilního zařízení.
  - Pokud umístíte připojené mobilní zařízení blíže k sobě, budete si moci užívat vyšší kvalitu zvuku.
  - Tato funkce nemusí být podporována podle způsobu přehrávání média.
  - Na místech se špatným signálem může dojít k dočasné ztrátě připojení k mobilnímu zařízení.
- **Ekvalizér:** Vyberte si z několika různých možností ekvalizéru a vychutnejte si stejnou hudbu s odlišným a jedinečným zvukem. Další informace najdete v části [Použití ekvalizéru](#).
- **Normální hlasitost:** Zabraňuje tomu, aby se zvuk během přehrávání médií náhle stal příliš hlasitým nebo příliš tichým.
- **Nastavení zvuku aplikace:** Zkontrolujte a spravujte optimalizované nastavení zvuku uložené pro každou mediální aplikaci. Chcete-li upravit nastavení zvuku pro jednotlivé aplikace, během přehrávání obsahu v aplikaci otevřete panel rychlého nastavení, klepněte a podržte lištu pro nastavení hlasitosti a poté změňte nastavení. Stejná nastavení budou použita při dalším spuštění aplikace.
- **Přizpůsobit zvuk:** Když si nasadíte ušní nástavce, zvuk se automaticky upraví tak, aby se zvukové efekty optimalizovaly. Oba ušní nástavce vám musí pevně sedět v uších.
- **Možnosti pokročilé kvality**
  - **Ultra vys. kvalitní (UHQ) zvuk:** Zažijte kvalitu zvuku blízkou původnímu zvuku se vzorkovací frekvencí až 96 kHz.
    -  Když je tato funkce aktivní, některé funkce nemusí být dostupné.
  - **Super širokopásmový hovor:** Poskytuje čistou kvalitu hovoru se šířkou pásma 16 kHz.

- **Test nasazení sluchátek:** Zkontrolujte, zda vám ušní nástavce dobře padnou, abyste měli jistotu lepšího zvuku a aktivního potlačení hluku. (Galaxy Buds4 Pro)
  - **Adapt sound:** Natavte si ten nejlepší zvuk pro svoje uši. (Galaxy Buds4 Pro)
-  • Dostupné možnosti se mohou lišit v závislosti na připojeném mobilním zařízení.
- Použití funkce Pokročilé možnosti kvality zvýší spotřebu baterie.

## Správa připojení

Měňte nastavení různých připojení ušních nástavců.

Na obrazovce Nastavení vašeho mobilního zařízení klepněte na název ušních nástavců pod účtem Samsung a poté **Správa připojení**.

- **Hovory:** Přes ušní nástavce si můžete z připojeného zařízení prohlížet a přijímat hovory. Pokud je tato funkce vypnutá, nemůžete přijímat hovory přes ušní nástavce dokonce ani tehdy, pokud máte ušní nástavce nasazené.
- **Zvuk:** Přes ušní nástavce můžete poslouchat zvuk médií mobilního zařízení. Pokud je tato funkce vypnutá, zvuk médií se bude přehrávat na mobilním zařízení pouze tehdy, pokud budete mít ušní nástavce nasazené.

 Pokud jsou vypnuty funkce Hovory i Zvuk, budou ušní nástavce od mobilního zařízení odpojené.

- **Snadné připojení sluchátek:** Můžete změnit mobilní zařízení, k němuž jsou ušní nástavce připojeny. Můžete zapnout funkci, abyste mohli přepnout připojení ze současného mobilního zařízení na nedaleké mobilní zařízení přihlášené ke stejnému účtu Samsung nebo na zařízení, které již dříve bylo k ušním nástavcům připojeno.

 Dávejte pozor, abyste ušní nástavce nepřipojili k mobilnímu zařízení jiné osoby.

- **Automaticky přepnout Buds:** Připojení mezi ušními nástavci a mobilními zařízeními se za určitých okolností automaticky přepnou. Například pokud jsou ušní nástavce zaregistrovány v tabletu i v telefonu, které jsou přihlášené ke stejnému účtu Samsung, můžete přijmout příchozí hovor z telefonu pomocí ušních nástavců během sledování videa na tabletu, protože připojení ušních nástavců se automaticky přepne na telefon.
- **Resetovat:** Všechna nastavení ušních nástavců můžete resetovat.

## Rozšířené funkce

Zapněte pokročilé funkce ušních nástavců a změňte nastavení, která je ovládají.

Na obrazovce Nastavení vašeho mobilního zařízení klepněte na název ušních nástavců pod účtem Samsung a poté **Rozšířené funkce**.

### Číst oznámení nahlas

Budete dostávat oznámení z aplikací mobilního zařízení prostřednictvím vašich ušních nástavců.

- **Přehrát ve sluchátkách:** Vyberte styl oznámení, které chcete slyšet.
- **Přizpůsobit pro jednotlivé aplikace:** Vyberte aplikace, od kterých chcete dostávat oznámení, a změňte styl oznámení.
- **Přehrát, když se tel. používá:** Nastavte ušní nástavce, aby přijímaly oznámení z mobilního zařízení, i když mobilní zařízení používáte.
- **Vyloučit filtrovaná oznámení:** Nastavte ušní nástavce tak, aby nepřijímala oznámení, která jsou seskupena ve spodní části panelu oznámení podle nastavení mobilního zařízení.



Dostupné možnosti se mohou lišit v závislosti na připojeném mobilním zařízení.

### Detekce sluchátek v uších během hovorů (Galaxy Buds4)

Ušní nástavce nebo mobilní zařízení můžete nastavit tak, aby přijaly hovor podle toho, zda máte během hovoru nasazeny ušní nástavce. Pokud je tato funkce vypnutá, hlas volajícího se bude ozývat v ušních nástavcích, i když ušní nástavce nemáte nasazené.

### Detekce sluch. v uších (Galaxy Buds4 Pro)

Ušní nástavce můžete nastavit tak, aby detekovaly, zda je máte nasazené, a abyste na svém mobilním zařízení mohli přijímat hovory nebo pozastavit přehrávání médií.

- **Během hovorů:** Ušní nástavce nebo mobilní zařízení můžete nastavit tak, aby přijaly hovor podle toho, zda máte během hovoru nasazeny ušní nástavce. Pokud je tato funkce vypnutá, hlas volajícího se přehrává v ušních nástavcích, i když ušní nástavce nejsou vloženy do uší.
- **Během přehrávání médií:** Nastavte ušní nástavce na pozastavení a obnovení přehrávání médií pomocí detekce, zda jsou ušní nástavce nasazené. Pokud je tato funkce vypnutá, přehrávání médií se pozastaví pouze tehdy, když budou oba ušní nástavce vyjmuty.



I když ušní nástavce nenosíte, mohou být detekovány jako vložené, pokud zakryjete snímač citlivý na dotyk kůží.

## Připomenutí protažení krku

Když ušní nástavce zjistí, že máte hlavu skloněnou dolů déle než 10 minut, ozve se zvukový signál a na displeji mobilního zařízení se zobrazí obrazovka s doporučením protáhnout se, která obsahuje základní cviky na protažení krku, které můžete provádět.

Při prvním spuštění této funkce nebo po resetování dat budete muset ušní nástavce zkalibrovat, abyste tuto funkci nastavili. Nastavení dokončete podle pokynů na obrazovce.



- Nezapomeňte ušní nástavce zkalibrovat, aby přesně rozpoznávala vaše pohyby. Během kalibrace se nehýbejte, například si nesedejte nebo nestoupejte.
- Pokud vaše ušní nástavce používá někdo jiný nebo pokud funkce rozpoznání pohybu ušních nástavců není přesná, znovu je zkalibrujte.
- Pokud se budete pohybovat, i když budete mít skloněnou hlavu déle než 10 minut, zvuk se neozve.
- Tato funkce funguje pouze tehdy, když máte nasazený oba ušní nástavce.

## Labs

Můžete používat nové funkce ušních nástavců.

- **Herní režim:** Minimalizuje zvukovou prodlevu mezi videem a zvukovým výstupem a zajišťuje, abyste při hraní her mohli poslouchat správně synchronizované zvuky.



Tato funkce je k dispozici pouze při připojení k mobilnímu zařízení Samsung s operačním systémem Android.

## Usnadnění

Konfigurací různých nastavení můžete usnadnit použití ušních nástavců.

Na obrazovce Nastavení vašeho mobilního zařízení klepněte na název ušních nástavců pod účtem Samsung a poté **Usnadnění**.

- **Vyváž. zvuku vlevo/vpravo:** Pokud máte poruchu sluchu nebo pokud je pro vás používání jednoho ušního nástavce vhodnější, můžete upravit vyvážení hlasitosti mezi levým a pravým ušním nástavcem. Přetažením posuvné lišty **Vyváž. zvuku vlevo/vpravo** můžete upravit vyvážení. Pokud lištu přetáhněte doleva, zvýší se hlasitost levého ušního nástavce a obráceně.
- **Potlačení hluku jedním sluch.:** Zapněte režimy regulace hluku, i když nosíte pouze jeden ušní nástavec.
- **Zvýraznění pro neslyšící pro okolní zvuk:** Můžete zvuk nastavit tak, aby vyhovoval vašemu sluchu a vašim preferencím. (Galaxy Buds4 Pro)
  - **Hlasitost okolního zvuku:** Upravte levou a pravou hlasitost okolního zvuku přejetím levého a pravého nastavovacího pruhu.
  - **Zesílit hlasy před vámi:** Hlasy přicházející zepředu jsou slyšitelnější. Míru redukce šumu na pozadí můžete upravit také přejetím pruhu nastavení pro **Úroveň redukce hluku v pozadí**.
- **Adapt sound:** Natavte si ten nejlepší zvuk pro svoje uši. (Galaxy Buds4 Pro)

## Najít moje sluchátka

Pokud ušní nástavce ztratíte, můžete je najít pomocí aplikace Samsung Find nainstalované v připojeném mobilním zařízení.

Na obrazovce Nastavení vašeho mobilního zařízení klepněte na název ušních nástavců pod účtem Samsung a poté na **Najít moje sluchátka**.

Na vašem mobilním zařízení se spustí aplikace Samsung Find a na mapě můžete zkontrolovat polohu ztracených ušních nástavců. Své ušní nástavce můžete také najít podle zvuku, který z nich vychází.



- Podpora aplikace Samsung Find se může lišit v závislosti na verzi softwaru připojeného mobilního zařízení.
- Chcete-li najít ušní nástavce pomocí aplikace Samsung Find, musí být zapnutý režim Ztraceno aplikace Samsung Find a také musí být zapnuty funkce související s vyhledáváním zařízení offline.
- Pokud jsou ušní nástavce, které se snažíte najít, mimo nabíjecí pouzdro, může hledání ušních nástavců v okolí trvat 4 minuty nebo déle.

## Diagnostika

Otestujte své ušní nástavce Galaxy Buds pomocí služby Samsung Members.

Na obrazovce Nastavení vašeho mobilního zařízení klepněte na název ušních nástavců pod účtem Samsung a poté **Diagnostika**.

## Poslech vysílání Auracast™

Můžete poslouchat další audio vysílání pomocí standardu Auracast™.

Na obrazovce Nastavení na svém mobilním zařízení klepněte na název ušních nástavců pod účtem Samsung a poté na **Poslouchat zvukové vysílání**.

## Aktualizace softwaru sluchátek

Software ušních nástavců se aktualizuje prostřednictvím služby FOTA (Firmware Over-the-Air).

Na obrazovce Nastavení vašeho mobilního zařízení klepněte na název ušních nástavců pod účtem Samsung a poté **Aktualizace softwaru sluchátek**.

Chcete-li nastavit automatickou instalaci aktualizací, když jsou ušní nástavce v nabíjecím pouzdře, klepněte na položku  → **Automaticky aktualizovat** a poté vyberte požadovanou možnost.

## O sluchátkách

Získejte přístup k informacím o ušních nástavcích Galaxy Buds.

Na obrazovce Nastavení vašeho mobilního zařízení klepněte na název ušních nástavců pod účtem Samsung a poté **O sluchátkách**.

Chcete-li změnit název svých ušních nástavců Galaxy Buds, klepněte na položku **Přejmenovat**.

- **Právní informace:** Zkontroluje právní informace týkající se ušních nástavců Galaxy Buds.
- **Informace o softwaru:** Zkontroluje informace o softwaru ušních nástavců Galaxy Buds.
- **Informace o baterii:** Zkontrolujte informace o baterii ušních nástavců Galaxy Buds.



# Upozornění ohledně používání

## Opatření pro používání zařízení

Při používání zařízení si přečtěte tuto příručku, ve které se dozvíte informace o bezpečném a správném používání zařízení.

- Popis je založen na výchozím nastavení zařízení.
- Některý obsah se může od vašeho zařízení lišit v závislosti na oblasti, poskytovateli služeb, specifikacích modelu nebo softwaru zařízení.
- Než začnete používat jiná mobilní zařízení, ujistěte se, že jsou kompatibilní s tímto zařízením. Specifikace kompatibilních mobilních zařízení najdete na webových stránkách společnosti Samsung.
- Software, zvukové zdroje, tapety, obrázky a další média dodávaná k tomuto zařízení mohou být na základě licence používána pouze v omezené míře. Stažení a používání těchto materiálů pro komerční či jiné účely představuje porušení zákonů o autorských právech. Za nezákonné používání médií jsou odpovědní výhradně uživatelé.
- Původní aplikace dodané spolu se zařízením mohou být aktualizovány a jejich podpora může být ukončena bez předchozího upozornění.
- Úpravy operačního systému zařízení nebo instalace softwaru z neoficiálních zdrojů mohou způsobit poruchy zařízení a poškození nebo ztrátu dat. Tyto činnosti představují porušení licenční smlouvy společnosti Samsung a mají za následek ztrátu záruky.
- Některé funkce nemusí fungovat tak, jak je popsáno v této příručce, v závislosti na výrobcu a modelu mobilního zařízení, které k zařízení připojujete.
- Tento výrobek obsahuje určitý bezplatný software/open source software. Licenční informace k open source softwaru použitém v tomto produktu najdete na adrese [opensource.samsung.com](https://opensource.samsung.com).
- Zařízení obsahuje magnety. Uchovávejte je mimo dosah kreditních karet, implantovaných zdravotnických prostředků a dalších zařízení, která mohou být ovlivněna magnety. V případě zdravotnických prostředků udržujte zařízení ve vzdálenosti větší než 15 cm. Pokud máte podezření na rušení zdravotnického prostředku, přestaňte zařízení používat a poraďte se s lékařem nebo výrobcem zdravotnického prostředku.
- Tento produkt využívá magnety. Zařízení neuchovávejte v blízkosti magnetických polí. Mohlo by dojít k poruše.

## Ikony v pokynech

-  **Výstraha:** situace, které by mohly způsobit zranění vás nebo jiných osob
-  **Upozornění:** situace, které by mohly způsobit poškození zařízení nebo jiného přístroje
-  **Upozornění:** poznámky, rady nebo další informace

## Poznámky k obsahu balení a příslušenství

Informace o obsahu balení naleznete v průvodci rychlým spuštěním.

- Položky dodávané s ušními nástavci Galaxy Buds a veškeré dostupné příslušenství se mohou lišit v závislosti na oblasti nebo přepravci.
- Dodávané položky jsou určeny pouze pro tyto ušní nástavce Galaxy Buds a nemusí být kompatibilní s jinými zařízeními.
- Vzhled a specifikace se mohou bez předchozího upozornění změnit. Také ušní koncovky mění svůj tvar, díky čemuž následně lépe padnou.
- Dodatečné příslušenství můžete zakoupit u místního prodejce výrobků Samsung. Před nákupem se ujistěte, že je kompatibilní s ušními nástavci Galaxy Buds.
- Používejte příslušenství schválené společností Samsung. Použití neschváleného příslušenství může způsobit problémy s výkonem a poruchy, na které se nevztahuje záruka.
- Dostupnost veškerého příslušenství se může změnit a je závislá výhradně na společnostech, které je vyrábějí. Další informace o dostupném příslušenství naleznete na webu společnosti Samsung.

## Údržba odolnosti proti vodě a prachu

Vaše zařízení je odolné proti vodě i prachu a splňuje následující mezinárodní normy. Nabíjecí pouzdro není vodovzdorné.

- Certifikace odolnosti proti vodě IP54: V souladu s požadavky normy IEC 60529 bylo zařízení testováno ve sladké vodě při teplotě 15–35 °C, tlaku 86–106 kPa, v hloubce 10 L/min po dobu 5 minut bez pohybu. (Galaxy Buds4)
- Certifikace odolnosti proti vodě IP57: Výrobek byl testován podle požadavků normy IEC 60529 ponořením do sladké vody při teplotě 15–35 °C, tlaku 86–106 kPa, v hloubce 1 m po dobu 30 minut bez pohybu. (Galaxy Buds4 Pro)

Aby si zařízení odolnost proti vodě a prachu uchovalo, musíte dodržovat uvedené pokyny.

- Zařízení nevystavujte působení vody v bazénu ani slané vody.
- Zařízení nevystavujte působení nečisté vody ani jiných kapalin, například mýdlové vody, oleje, parfému, krému na opalování, čisticího prostředku na ruce, chemických produktů, například kosmetických výrobků, ani kapalin obsahujících alkohol.
- Nedovolte, aby zařízení přišla do kontaktu s proudem vody nebo tekoucí vodou.
- Zařízení nenoste při plavání, provozování vodních sportů ani při sprchování.
- Zařízení nepoužívejte na místech, kde je teplota vyšší než obvyklá, ani tam, kde je vysoká vlhkost, například v sauně.
- Zařízení nenechejte spadnout a nevystavujte je silným nárazům.
- Nedávejte zařízení do pračky ani sušičky.

**Dostane-li se zařízení do styku s vodou nebo znečišťujícími látkami, postupujte takto:**

- Pokud se zařízení dostane do styku se sladkou vodou, otřete je do sucha čistou měkkou tkaninou a vytřete z něj vodu.
- Pokud budou zařízení znečištěna nebo se dostanou do styku s jinou kapalinou než sladkou vodou, použijte je až po opravě v servisním centru Samsung nebo v autorizovaném servisním centru.

**Doporučujeme, abyste zařízení nepoužívali pod vodou.**

## Bezpečnostní opatření k používání ušních nástavců

- Nadměrné vystavení hlasitým zvukům může poškodit sluch.
- Použití ušních nástavců při chůzi může rozptýlit vaši pozornost a způsobit nehodu.
- Před použitím ušních nástavců vždy snižte hlasitost a používejte pouze minimální hlasitost nutnou k tomu, abyste slyšeli konverzaci nebo hudbu.
- Pokud máte vlhké uši nebo ušní nástavce nebo na nich máte cizí materiál, nebo pokud jsou ušní nástavce v kontaktu s pokožkou delší dobu, může to vést k podráždění pokožky. Před nošením ušních nástavců zajistěte, abyste měli čisté uši i ušní nástavce.
- V suchém prostředí se může v ušních nástavcích tvořit statická elektřina. Omezte používání ušních nástavců v suchém prostředí, případně se před používáním ušních nástavců dotkněte kovového předmětu, aby se vybila statická elektřina.
- Nepoužívejte ušní nástavce při jízdě nebo řízení. Mohlo by to rozptýlit vaši pozornost a způsobit nehodu, nebo to může být v závislosti na vaší oblasti nezákonné.
- Přestože zařízení Galaxy Buds vyhovuje mezinárodním bezpečnostním normám, nasazování ušních nástavců příliš velkou silou nebo jejich nošení po příliš dlouhou dobu může způsobit bolest či podráždění pokožky.
- Pokud se u vás po dlouhodobém nošení ušních nástavců vyskytne podráždění pokožky, přestaňte je okamžitě používat a poraďte se s odborníkem.
- Nečistěte ušní nástavce stlačeným vzduchem ani nepoužívejte ultrazvukové vlny či vnější zdroje tepla, pokud se do kontaktu s ušními nástavci a nabíjecím pouzdem dostal prach, pot, inkoust, olej nebo chemikálie (kosmetika, opalovací krém, antibakteriální sprej, dezinfekce na ruce, čisticí prostředek, insekticid atd). Změna barvy nebo koroze může způsobit poškození ušních nástavců Galaxy Buds.
- Ušní koncovky po použití vyjměte, vnější povrch a část se sítkou omyjte čistou vodou a pak je důkladně osušte. Když jsou znečištěné, otřete ušní nástavce měkkým, suchým hadříkem.

# Čištění a správa ušních nástavců Galaxy Buds

## Základní údržba

- Po použití očistěte ušní nástavce měkkým suchým hadříkem.
- Udržujte ušní nástavce suché. Dbejte na to, aby se tekutina nedostala do styku s ušními nástavci a aby do nich nevnikla.
- Ušní nástavce pravidelně čistěte, aby se v otvoru mikrofonu, reproduktoru a vzduchovém průchodu nehromadil ušní maz a nečistoty.

## Čištění otvoru mikrofonu, reproduktoru a vzduchového průchodu

Pokud je hlasitost nižší, než by s aktuálním nastavením měla být, vyčistěte otvor mikrofonu, reproduktor a vzduchový průchod. Před čištěním reproduktoru odpojte ušní koncovku od západky ve spodní části ušního nástavce.

Ušní maz a nečistoty odstraňte pomocí čistého suchého a měkkého kartáčku, bavlněných tyčinek nebo jiných nástrojů.

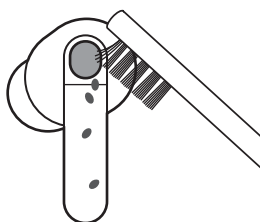

Otvor mikrofonu

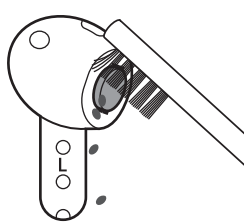

Reproduktor

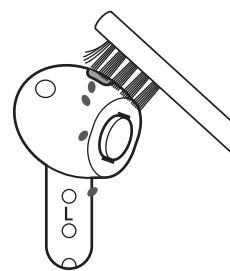

Vzduchový průchod

- !** Při čištění ušního mazu nebo nečistot nepoužívejte ostré předměty ani nadměrný tlak. Mohlo by dojít k poškození otvoru mikrofonu, reproduktoru a vzduchového průchodu.

## Čištění nabíjecích kontaktů

Pokud se baterie řádně nenabíjí, otřete nabíjecí kontakty suchým hadříkem.

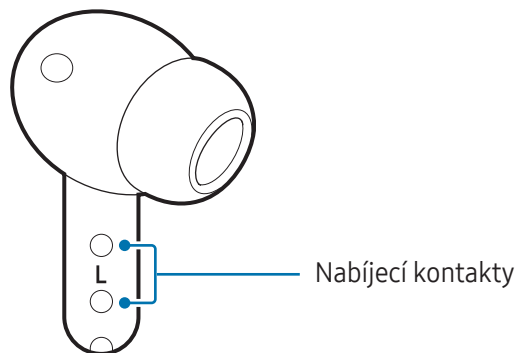

## Čištění ušních nástavců a nabíjecího pouzdra

Když jsou ušní nástavce a nabíjecí pouzdro vystaveny cizím materiálům, například prachu, písku nebo kovovým hoblinám, ušní nástavce Galaxy Buds se nemusí správně nabíjet nebo se mohou poškodit. Pokud byly ušní nástavce nebo nabíjecí pouzdro vystaveny cizím materiálům, otřete je před vložením do nabíjecího pouzdra měkkým a suchým hadříkem.

## Restartování ušních nástavců

Pokud funkce gest ušních nástavců nefunguje nebo přestane reagovat a ušní nástavce nefungují správně, restartujte ušní nástavce.

Ušní nástavce restartujete tak, že je zasunete do příslušných slotů v nabíjecím pouzdru, které není vybité, zavřete nabíjecí pouzdro a vyjmete je po uplynutí minimálně 10 sekund.

 Pokud má nabíjecí pouzdro téměř vybitou baterii, připojte nejprve nabíjecí pouzdro k nabíječce.

## Propojení ušních nástavců

Když jeden z ušních nástavců ztratíte, nemusíte si kupovat novou sadu ušních nástavců, protože můžete vytvořit novou sadu ušních nástavců z nově zakoupeného ušního nástavce a z ušního nástavce, který již máte.

- 1 Zkontrolujte směr jednotlivých ušních nástavců – nově zakoupeného ušního nástavce a dříve používaného ušního nástavce – a správně je vložte do příslušných pozic v nabíjecím pouzdro.
- 2 Otevřete nabíjecí pouzdro a stiskněte a podržte tlačítko pro připojení na zadní straně nabíjecího pouzdra po dobu 7 sekund.  
Kontrolka baterie bude blikat modře a pak zhasne. Ušní nástavce jsou propojeny.  
 Pokud nedoručí k řádnému propojení, bude kontrolka baterie ušního nástavce stále blikat červeně. Vyjměte ušní nástavce z nabíjecího pouzdra a znovu je do něj vložte. Poté otevřete nabíjecí pouzdro a stiskněte a podržte tlačítko pro připojení na zadní straně nabíjecího pouzdra po dobu 7 sekund.
- 3 Připojte ušní nástavce k mobilnímu zařízení.  
Pokud se verze softwaru obou ušních nástavců liší, upgradujte software podle následujících pokynů na displeji nastavení ušních nástavců.

## Jak zjistit informace o spotřebě energie v pohotovostním režimu pro tento produkt

- Přejděte na stránku [www.samsung.com/global/ecodesign\\_energy](http://www.samsung.com/global/ecodesign_energy).
- Vyhledejte pomocí čísla modelu výrobku.

 Dostupnost této funkce závisí na regionu, poskytovateli nebo modelu.

# Dodatek

## Řešení problémů

Před kontaktováním servisního střediska společnosti Samsung nebo autorizovaného servisního střediska zkuste použít následující řešení. Některé situace se nemusí vztahovat na vaše ušní nástavce Galaxy Buds.

Všechny problémy, na které narazíte během používání zařízení, můžete vyřešit pomocí služby Samsung Members.

### Vaše ušní nástavce nefungují

- Je možné, že baterie je zcela vybita. Před použitím ušních nástavců baterii plně nabijte.
- Pokud se snímač citlivý na dotyk ušního nástavce nebude dotýkat ucha, nemusí ušní nástavec fungovat. Pokud neslyšíte zvuk informující vás, že byly detekovány ušní nástavce, vyjměte nástavce z uší a znovu je tam vložte.
- Pokud funkce gest ušních nástavců nefunguje správně nebo ušní nástavce přestanou reagovat a nefungují správně, vložte ušní nástavce do příslušných slotů v nabíjecím pouzdru, které není vybité, zavřete nabíjecí pouzdro a po 10 sekundách nebo více je vyjměte.

### Jiné zařízení Bluetooth nemůže najít vaše ušní nástavce

- Znovu zavřete nabíjecí pouzdro a otevřete je, abyste přešli do režimu párování Bluetooth.
- Ověřte, zda se ušní nástavce a další zařízení Bluetooth nachází v maximálním dosahu připojení funkce Bluetooth (10 m). Vzdálenost se může lišit v závislosti na prostředí, ve kterém zařízení používáte.

Pokud výše uvedené tipy problém nevyřeší, kontaktujte servisní centrum Samsung nebo autorizované servisní centrum.

## Není vytvořeno připojení Bluetooth nebo jsou mobilní zařízení a ušní nástavce odpojeny

- Ujistěte se, že mezi zařízeními nejsou žádné překážky, jako například stěny nebo elektrická zařízení.
- Při připojování ušních nástavců k mobilnímu zařízení s operačním systémem Android verze 15 nebo novějším se ujistěte, zda je na vašem mobilním zařízení nainstalovaná nejnovější verze aplikace Galaxy Wearable. Pokud verze aplikace Galaxy Wearable není nejnovější, aktualizujte aplikaci Galaxy Wearable na nejnovější verzi.
- Ověřte, zda se ušní nástavce a další zařízení Bluetooth nachází v maximálním dosahu připojení funkce Bluetooth (10 m). Vzdálenost se může lišit v závislosti na prostředí, ve kterém zařízení používáte.
- Restartujte mobilní zařízení.
- Pokud se k vašemu mobilnímu zařízení připojí pouze jeden ušní nástavec, restartujte ušní nástavec, aby se připojily oba. Informace o restartování ušních nástavců naleznete v části [Restartování ušních nástavců](#).

## Baterie se nenabíjí správně (pro nabíječky schválené společností Samsung)

- Ujistěte se, že se nabíjecí kontakty ušních nástavců dotýkají nabíjecích kontaktů nabíjecího pouzdra.
- Dbejte na to, aby byla nabíječka řádně připojena k nabíjecímu pouzdru.
- Pokud jsou nabíjecí kontakty znečištěné, baterie se nemusí řádně nabít. Otřete nabíjecí kontakty suchým hadříkem a zkuste baterii znovu nabít.

Pokud výše uvedené tipy problém nevyřeší, kontaktujte servisní centrum Samsung nebo autorizované servisní centrum.

## Doba nabíjení a výdrž baterie je u každého ušního nástavce jiná

- Doba nabíjení se může mezi oběma ušními nástavci lišit, a to i pokud jste je začali nabíjet ve stejný okamžik.
- Doba nabíjení a zbývající výdrž baterie se může u obou ušních nástavců lišit vlivem odlišných vnitřních komponent.

## Baterie se vybíjí rychleji než po zakoupení

- Když vystavíte ušní nástavce Galaxy Buds velmi nízkým nebo velmi vysokým teplotám, může dojít ke snížení užitečného nabití.
- Baterie je spotřební zboží a její užitečná kapacita s postupem času klesá.
- Pokud ušní nástavce nepoužíváte, uložte je do nabitého nabíjecího pouzdra. V opačném případě bude snímač citlivý na dotyk nadále fungovat. To ovlivní dobu používání a spotřebu baterie.

## Neslyšíte ostatní osoby hovořit

Nastavte hlasitost na připojeném mobilním zařízení.

## Během hovoru je slyšet ozvěna

Upravte hlasitost na připojeném mobilním zařízení nebo se přesuňte do jiné oblasti.

## Zvuk se během hovoru ozývá z připojeného mobilního zařízení, ne z ušních nástavců

- Zkontrolujte, zda máte ušní nástavce správně vložené do uší. Pokud je ušní nástavce nemáte správně vložené do uší, neuslyšíte z nich během hovoru zvuk, ani pokud je na připojeném mobilním zařízení zobrazena ikona Bluetooth.
- Vyjměte ušní nástavce z uší a znovu je do uší vložte.

## Kvalita zvuku je špatná

- Služby bezdrátové sítě mohou být zablokovány vlivem problémů se sítí poskytovatele služeb. Udržujte ušní nástavce mimo dosah elektromagnetických vln.
- Ověřte, zda se ušní nástavce a další zařízení Bluetooth nachází v maximálním dosahu funkce Bluetooth (10 m). Vzdálenost se může lišit v závislosti na prostředí, ve kterém zařízení používáte.
- V závislosti na hlasitosti připojeného zařízení můžete zaznamenat propady v hlasitosti nebo šum. Chcete-li se jim vyhnout, upravte zvuk zařízení na náležitou úroveň.
- Pokud se ušní koncovka zasekne v malé mezeře kolem vnější strany ušního nástavce nebo není pevně zasunuta, může dojít ke snížení kvality zvuku. Ujistěte se, že je ušní koncovka správně zasunuta do ušního nástavce. (Galaxy Buds4 Pro)

## Zvuk z ušních nástavců je při sledování videa a hraní her oproti displeji zpomalený

U ušních nástavců může mezi vysílaným videem a zvukem při přehrávání videa nebo hraní her na připojeném mobilním zařízení docházet k časové prodlevě.

### Režimy regulace hluku nefungují dobře

- Nasad'te si oba ušní nástavce do uší a spus'tte funkci aktivního potlačení hluku, což je jeden z režimů regulace hluku. Pokud si nejste jisti, zda je funkce aktivního potlačení hluku zapnutá, zkontrolujte ji na displeji nastavení ušních nástavců.
- Zkontrolujte, zda se na mikrofonech umístěných v horní a spodní části ušních nástavců nenachází nahromaděné nečistoty, a v případě potřeby je vyčistěte.
- Ujistěte se, že je v ušních nástavcích nainstalována nejnovější verze softwaru.
- Vyměňte ušní koncovku za velikost, která vyhovuje vašim uším. (Galaxy Buds4 Pro)
- Pokud se ušní koncovka zasekne v malé mezeře kolem vnější strany ušního nástavce nebo není pevně zasunuta, režimy ovládání hluku nemusí správně fungovat. Ujistěte se, že je ušní koncovka správně zasunuta do ušního nástavce. (Galaxy Buds4 Pro)

### Zařízení Galaxy Buds jsou horká na dotek

Když používáte ušní nástavce Galaxy Buds delší dobu, mohou být na dotek horké. To je normální a nemělo by to nijak ovlivnit výkon ani životnost zařízení Galaxy Buds.

Pokud se zařízení Galaxy Buds přehřívají nebo jsou horká po delší dobu, přestaňte je na chvíli používat. Pokud se ušní nástavce Galaxy Buds i nadále přehřívají, kontaktujte servisní středisko Samsung nebo autorizované servisní středisko.

### Na vnější straně zařízení Galaxy Buds se objeví malá mezera

- Tato mezera je nezbytný konstrukční prvek protože může docházet k lehkým otřesům nebo vibracím součástí.
- Časem může tření mezi součástmi způsobit, že se tato mezera mírně rozšíří.

## Když jsou ušní nástavce vyjmuty z uší, jsou ušní koncovky otočeny vzhůru nohama (Galaxy Buds4 Pro)

V závislosti na způsobu nošení ušních nástavců a na směru, ve kterém ušní nástavce vyjmete, mohou se ušní koncovky převrátit naruby. V takovém případě je otočte do původního směru a použijte je znovu.

## Vyjmutí baterie

- Za účelem vyjmutí baterie se obraťte na autorizované servisní centrum. Pokyny pro vyjmutí baterie naleznete na adrese [www.samsung.com/global/ecodesign\\_energy](http://www.samsung.com/global/ecodesign_energy).
- Z bezpečnostních důvodů se **nesmíte pokoušet baterii vyjmout**. Pokud by nebyla baterie správně vyjmuta, mohlo by dojít k poškození baterie a zařízení, k poranění osob a zařízení by mohlo přestat být bezpečné.
- Společnost Samsung nenes zodpovědnost za případné škody nebo ztráty (na základě smlouvy nebo občanskoprávního deliktu včetně nedbalosti), které by mohly pramenit z nedodržování přesného znění těchto varování a pokynů, kromě úmrtí nebo poranění osob způsobených nedbalostí společnosti Samsung.

## Copyright

Copyright © 2026 Samsung Electronics Co., Ltd.

Tato příručka je chráněna mezinárodními zákony o autorských právech.

Žádná část této příručky nesmí být reprodukována, šířena, překládána nebo předávána žádnou formou nebo způsobem, elektronicky ani mechanicky, včetně fotokopií, natáčení nebo ukládání v žádném úložišti informací a systému pro načítání informací.

## Ochranné známky

- Samsung a logo Samsung jsou registrované ochranné známky společnosti Samsung Electronics Co., Ltd.
- Bluetooth® je registrovaná ochranná známka společnosti Bluetooth SIG, Inc. na celém světě.
- Vyrobeno na základě licence poskytnuté společností Dolby Laboratories. Dolby, Dolby Atmos, a symbol dvojitého D jsou ochranné známky společnosti Dolby Laboratories.
- Všechny ostatní ochranné známky a autorská práva jsou majetkem příslušných vlastníků.

Model: SM-R540 / SM-R640

Jmenovité napětí/proud:

► SM-R540: 5 V / 200 mA (ušní nástavce), 5 V / 900 mA (nabíjecí pouzdro), 3,88 V (vnitřní baterie)

► SM-R640: 5 V / 200 mA (ušní nástavce), 5 V / 900 mA (nabíjecí pouzdro), 3,9 V (vnitřní baterie)

Vyrobeno ve Vietnamu firmou Samsung

PO BOX 12987, DUBLIN. IE

