

**Midea**

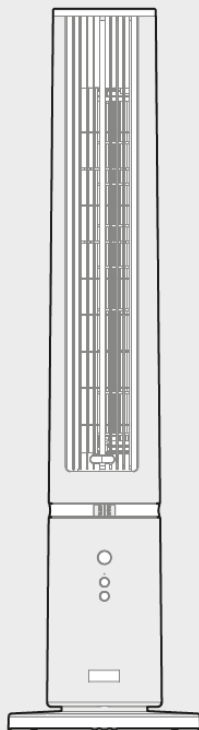

**AROMA  
VĚŽOVÝ  
VENTILÁTOR**

# **UŽIVATELSKÁ PŘÍRUČKA**

**MFZ402R0BPW**

Varovná upozornění: Před použitím tohoto výrobku si pečlivě přečtěte tento návod a uschovejte jej pro budoucí použití.

Modifications are subject to change without prior notice for product improvement.

Podrobnosti získáte od svého prodejce nebo výrobce.

Výše uvedené schéma je pouze orientační. Vezměte prosím vzhled skutečného výrobku jako standard

## DĚKOVNÝ DOPIS

Děkujeme, že jste si vybrali společnost Midea! Před zahájením používání nového výrobku Midea si důkladně přečtěte tento návod, abyste se ujistili, že víte, jak bezpečně ovládat vlastnosti a funkce, které váš nový spotřebič nabízí.

# OBSAH

<b>DĚKOVNÝ DOPIS</b> .....	01
<b>BEZPEČNOSTNÍ POKYNY</b> .....	02
<b>SPECIFIKACE</b> .....	04
<b>PŘEHLED PRODUKTU</b> .....	05
<b>INSTALACE PRODUKTU</b> .....	06
<b>NÁVOD K OBSLUZE</b> .....	08
<b>ČIŠTĚNÍ A ÚDRŽBA</b> .....	10
<b>ŘEŠENÍ PROBLÉMŮ</b> .....	12
<b>OCHRANNÉ ZNÁMKY, AUTORSKÁ PRÁVA A PRÁVNÍ PROHLÁŠENÍ</b> .....	13
<b>LIKVIDACE A RECYKLACE</b> .....	14
<b>OZNÁMENÍ O OCHRANĚ OSOBNÍCH ÚDAJŮ</b> .....	15

# BEZPEČNOSTNÍ POKYNY

## Určené použití

Následující bezpečnostní pokyny mají zabránit nepředvídaným rizikům nebo škodám způsobeným nebezpečným nebo nesprávným provozem spotřebiče. Při příjezdu zkontrolujte obal a spotřebič, zda je vše neporušené, abyste zabezpečili bezpečný provoz. Pokud zjistíte jakékoli poškození, obraťte se na prodejce. Upozorňujeme, že úpravy nebo změny na spotřebiči nejsou z důvodu vaší bezpečnosti povoleny. Neúmyslné používání může způsobit nebezpečí a ztrátu nároků na záruku.

## Vysvětlení symbolů



### Nebezpečí

Tento symbol upozorňuje na nebezpečí ohrožení života a zdraví osob v důsledku extrémně hořlavého plynu.



### Upozornění na elektrické napětí

Tento symbol označuje nebezpečí ohrožení života a zdraví osob v důsledku elektrického napětí.



### Varování

Signální slovo označuje nebezpečí se střední úrovní rizika, které může mít za následek smrt nebo vážné zranění, pokud se mu nevyhnete.



### Výstraha

Signální slovo označuje nebezpečí s nízkým stupněm rizika, které může způsobit lehké nebo středně těžké zranění, pokud se mu nevyhnete.



### Pozor

Signální slovo označuje důležitou informaci (např. škodu na majetku), ale ne nebezpečí.



### Dodržujte pokyny

Tento symbol označuje, že servisní technik musí tento spotřebič obsluhovat a udržívat pouze v souladu s návodem k obsluze.

CZ

Před použitím/uvedením přístroje do provozu si pečlivě a pozorně přečtěte tento návod k obsluze a uschovejte jej v bezprostřední blízkosti místa instalace nebo přístroje pro pozdější použití!

## **VÝSTRAHA**

- Tento spotřebič mohou používat děti ve věku od 8 let a osoby s omezenými fyzickými, smyslovými nebo duševními schopnostmi, nebo nedostatkem zkušeností a znalostí, pokud jsou pod dohledem nebo jim byly dány instrukce týkající se použití přístroje osobou zodpovědnou za jejich bezpečnost.
- Děti si se spotřebičem nesmějí hrát. Čištění a údržbu nesmějí provádět děti bez dozoru.
- Nikdy nevkládejte prsty, tužky nebo jiné předměty přes mřížku, když je ventilátor v provozu.
- Při přesunu z jednoho místa na druhé odpojte ventilátor.
- Ujistěte se, že ventilátor je při provozu na stabilním povrchu, aby se zabránilo jeho převrácení.
- Pouze pro použití v domácnosti.

## **VAROVÁNÍ**

- Pokud je napájecí kabel poškozen, musí být vyměněn výrobcem, nebo servisním technikem nebo podobně kvalifikovanou osobou, aby nedošlo k úrazu.
- Z důvodu ochrany před nebezpečím úrazu elektrickým proudem, a neponořujte přístroj, kabel nebo zástrčku do vody nebo jiné tekutiny.
- Pokud přístroj nepoužíváte a také před čištěním ho odpojte od síťové zásuvky.
- Když byl ventilátor smontován, ochranný kryt lopatek rotoru se již nesmí demontovat.

# SPECIFIKACE

<b>Model výrobku</b>	<b>MFZ402R0BPW</b>
Napětí	220-240V~
Frekvence	50Hz
Výkon	45W

<b>Položka</b>	<b>Symbol</b>	<b>Hodnota</b>	<b>Jednotka</b>
Maximální průtok ventilátoru	F	38.3	m <sup>3</sup> /min
Limit výkonu ventilátoru	P <sub>w</sub>	32.3	W
Funkční hodnoty	S <sub>v</sub>	1.2	(m <sup>3</sup> /min)W
Spotřeba elektrické energie v pohotovostním režimu	P <sub>SB</sub>	0.3	W
Hladina akustického výkonu ventilátoru	L <sub>WA</sub>	58.6	dB(A)
Maximální rychlost proudění vzduchu	C	3.8	meters/sec
Sezónní spotřeba elektrické energie	Q	10.7	kWh/a

CZ

# PŘEHLED PRODUKTU

## Název dílů

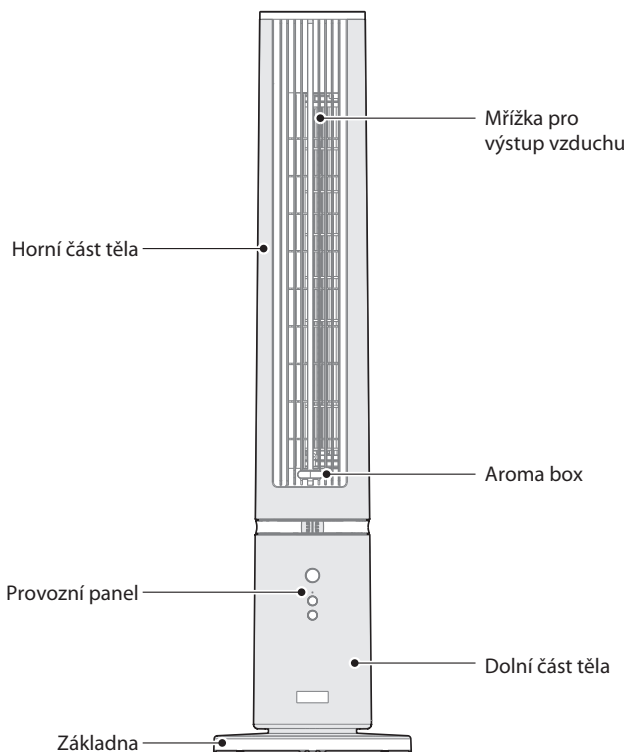

CZ

### POZNÁMKA

Všechny obrázky v této příručce slouží pouze pro účely vysvětlení. Jakýkoli rozpor mezi skutečným předmětem a vyobrazením na výkresu se vztahuje na skutečný předmět.

# INSTALACE PRODUKTU

## Metoda instalace základny

- 1 Rozbalte box, vyjměte základnu a tělo, otočte základnu vzhůru nohama, prostrčte napájecí kabel středním kulatým otvorem těla a poté upevněte základnu a tělo pojistnou maticí.

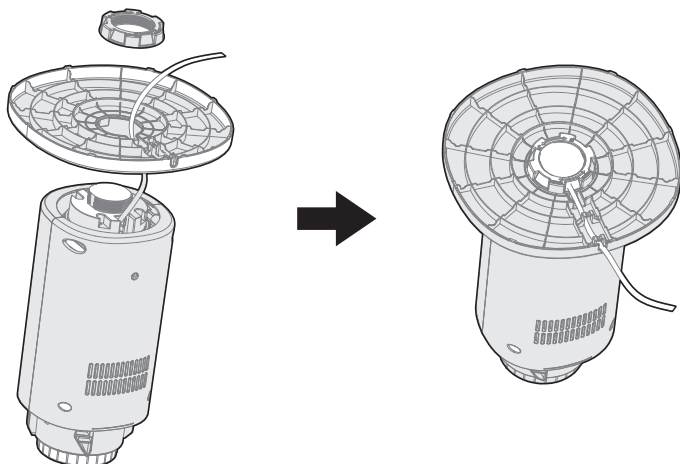

CZ

- 2 Zatlačte napájecí kabel dolů podél drážky na kabely těla tak, aby byl napájecí kabel zcela zasunut v drážkách na obou koncích drážky na kabely.

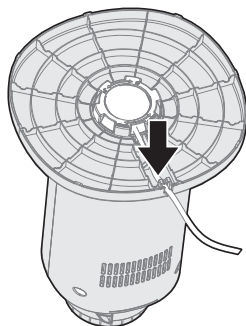

## Instalace těla

- 1 Základnu položte na stabilní zem, zvedněte tělo a zarovnejte stranu výstupu vzduchu těla se stranou spínače základny, poté stiskněte těleso vertikálně dolů a mírně silně, aby byl stroj kolmo k zemi, a instalace stroje se dokončí.

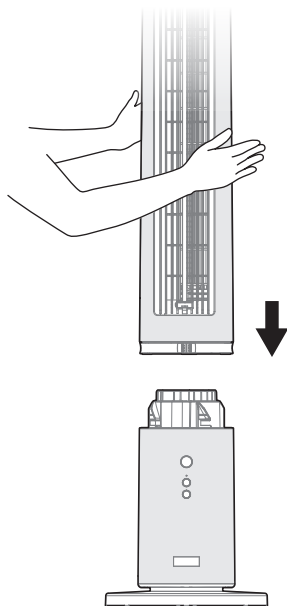

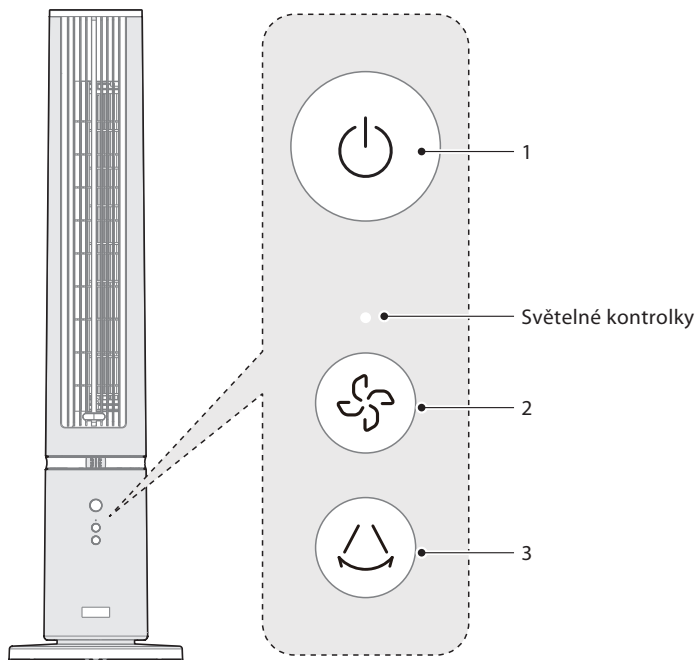

# NÁVOD K OBSLUZE

## Obslužný panel



CZ

Č.	Tlačítko	Popis
1	 Tlačítko zapnutí/pohotovostního režimu	• Klepnutím na tlačítko zapnete nebo vypnete napájení.
2	 Tlačítko rychlosti vzduchu	• Klepnutím na tlačítko můžete cyklicky měnit rychlost vzduchu 1-2-3-4 • Při použití tlačítka pro nastavení rychlosti vzduchu na tělese ventilátoru pro nastavení rychlosti vzduchu bude blikat kontrolka, která odpovídá počtu nastavených otáček ventilátoru. Pokud je například rychlost vzduchu nastavena na úroveň 1, kontrolka blikne jednou; pokud je rychlost ventilátoru nastavena na úroveň 2, kontrolka blikne dvakrát.....a tak dále.
3	 Tlačítko oscilace	• Klepnutím na tlačítko zapnete nebo vypnete funkci oscilace.



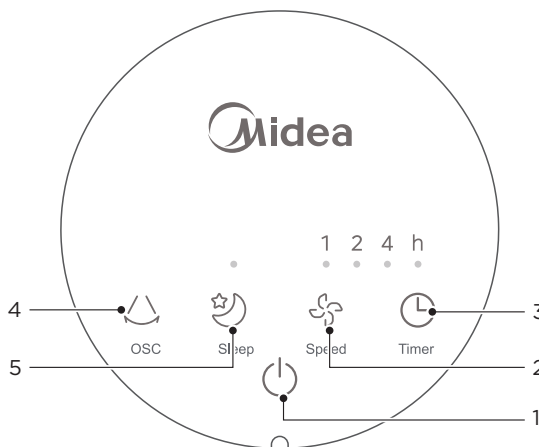

## Popis tlačítek dálkového ovládání



- Dálkové ovládání by se mělo běžně používat ve vzdálenosti do 5 metrů od přední části výrobku a v úhlu odklonu 30 stupňů.
- Baterie obsahuje mnoho těžkých kovů, kyselin a zásad, které mohou ohrozit lidské zdraví. Odpadní baterie je třeba recyklovat odděleně.

### POZNÁMKA

- Používejte manganové nebo alkalické baterie typu "AAA" a nepoužívejte nerecyklovatelné baterie.
- Nemíchejte staré a nové baterie.
- Nemíchejte nové baterie se starými.
- Nemíchejte alkalické, standardní (uhlíkovo-zinkové) ani nabíjecí (ni-cad, ni-mh atd.) baterie.

Č.	Tlačítko	Popis																								
1	 Tlačítko zapnutí/pohotovostního režimu	• Klepnutím na tlačítko zapnete nebo vypnete napájení.																								
2	 Tlačítko rychlosti vzduchu	<ul style="list-style-type: none"> <li>• Klepnutím na tlačítko můžete cyklicky měnit rychlost vzduchu 1-2-3-4.</li> <li>• Světelný indikátor rychlosti vzduchu, <input type="radio"/> indikuje zapnutí:</li> </ul> <table border="1" style="margin-left: auto; margin-right: auto;"> <thead> <tr> <th>Rychlost 1</th> <th>Rychlost 2</th> <th>Rychlost 3</th> <th>Rychlost 4</th> </tr> </thead> <tbody> <tr> <td>1 2 4 h</td> <td>1 2 4 h</td> <td>1 2 4 h</td> <td>1 2 4 h</td> </tr> <tr> <td><input type="radio"/> <input type="radio"/> <input type="radio"/></td> <td><input type="radio"/> <input type="radio"/> <input type="radio"/></td> <td><input type="radio"/> <input type="radio"/> <input type="radio"/></td> <td><input type="radio"/> <input type="radio"/> <input type="radio"/></td> </tr> </tbody> </table>	Rychlost 1	Rychlost 2	Rychlost 3	Rychlost 4	1 2 4 h	1 2 4 h	1 2 4 h	1 2 4 h	<input type="radio"/> <input type="radio"/> <input type="radio"/>	<input type="radio"/> <input type="radio"/> <input type="radio"/>	<input type="radio"/> <input type="radio"/> <input type="radio"/>	<input type="radio"/> <input type="radio"/> <input type="radio"/>												
Rychlost 1	Rychlost 2	Rychlost 3	Rychlost 4																							
1 2 4 h	1 2 4 h	1 2 4 h	1 2 4 h																							
<input type="radio"/> <input type="radio"/> <input type="radio"/>	<input type="radio"/> <input type="radio"/> <input type="radio"/>	<input type="radio"/> <input type="radio"/> <input type="radio"/>	<input type="radio"/> <input type="radio"/> <input type="radio"/>																							
3	 Tlačítko časovače	<ul style="list-style-type: none"> <li>• Klepnutím na tlačítko nastavíte časovač v rozsahu 1-7 hodin.</li> <li>• Účinek světelného indikátoru času plánování, <input type="radio"/> indikuje zapnutí:</li> </ul> <table border="1" style="margin-left: auto; margin-right: auto;"> <thead> <tr> <th>1h</th> <th>2h</th> <th>3h</th> <th>4h</th> </tr> </thead> <tbody> <tr> <td>1 2 4 h</td> <td>1 2 4 h</td> <td>1 2 4 h</td> <td>1 2 4 h</td> </tr> <tr> <td><input type="radio"/> <input type="radio"/> <input type="radio"/></td> <td><input type="radio"/> <input type="radio"/> <input type="radio"/></td> <td><input type="radio"/> <input type="radio"/> <input type="radio"/></td> <td><input type="radio"/> <input type="radio"/> <input type="radio"/></td> </tr> <tr> <th>5h</th> <th>6h</th> <th>7h</th> <td></td> </tr> <tr> <td>1 2 4 h</td> <td>1 2 4 h</td> <td>1 2 4 h</td> <td></td> </tr> <tr> <td><input type="radio"/> <input type="radio"/> <input type="radio"/></td> <td><input type="radio"/> <input type="radio"/> <input type="radio"/></td> <td><input type="radio"/> <input type="radio"/> <input type="radio"/></td> <td></td> </tr> </tbody> </table>	1h	2h	3h	4h	1 2 4 h	1 2 4 h	1 2 4 h	1 2 4 h	<input type="radio"/> <input type="radio"/> <input type="radio"/>	<input type="radio"/> <input type="radio"/> <input type="radio"/>	<input type="radio"/> <input type="radio"/> <input type="radio"/>	<input type="radio"/> <input type="radio"/> <input type="radio"/>	5h	6h	7h		1 2 4 h	1 2 4 h	1 2 4 h		<input type="radio"/> <input type="radio"/> <input type="radio"/>	<input type="radio"/> <input type="radio"/> <input type="radio"/>	<input type="radio"/> <input type="radio"/> <input type="radio"/>	
1h	2h	3h	4h																							
1 2 4 h	1 2 4 h	1 2 4 h	1 2 4 h																							
<input type="radio"/> <input type="radio"/> <input type="radio"/>	<input type="radio"/> <input type="radio"/> <input type="radio"/>	<input type="radio"/> <input type="radio"/> <input type="radio"/>	<input type="radio"/> <input type="radio"/> <input type="radio"/>																							
5h	6h	7h																								
1 2 4 h	1 2 4 h	1 2 4 h																								
<input type="radio"/> <input type="radio"/> <input type="radio"/>	<input type="radio"/> <input type="radio"/> <input type="radio"/>	<input type="radio"/> <input type="radio"/> <input type="radio"/>																								
4	 Tlačítko oscilace	• Klepnutím na tlačítko zapnete nebo vypnete funkci oscilace.																								
5	 Tlačítko spánkového foukání	• Klepnutím na tlačítko zapnete nebo vypnete spánkové foukání.																								

# ČIŠTĚNÍ A ÚDRŽBA

## POZNÁMKA

- Před čištěním tohoto výrobku nezapomeňte vypnout napájení a odpojit jej ze zásuvky.
- Po čištění a údržbě počkejte, až zcela vyschne, a teprve poté jej zapněte nebo uskladněte.
- Neoplachujte základnu přímo vodou. Povrch můžete jemně otřít měkkým hadříkem s trochou neutrálního čistícího prostředku a poté jej otřít do sucha. Nepoužívejte rozpouštědla, například benzín.
- Výrobek nerozebírejte pro účely úprav. Výrobek se doporučuje pravidelně kontrolovat a čistit, v zájmu prodloužení jeho životnosti.

## Metoda demontáže a čištění

### Jak rozebrat tělo a základnu

Před demontáží těla a základny vypněte napájení a odpojte zástrčku ze sítě, poté zatlačte zámek na přední straně těla zcela doprava, uchopte otvor pro rukojeť na zadní straně těla a vytáhněte jej vertikálně nahoru, abyste oddělili tělo od základny.

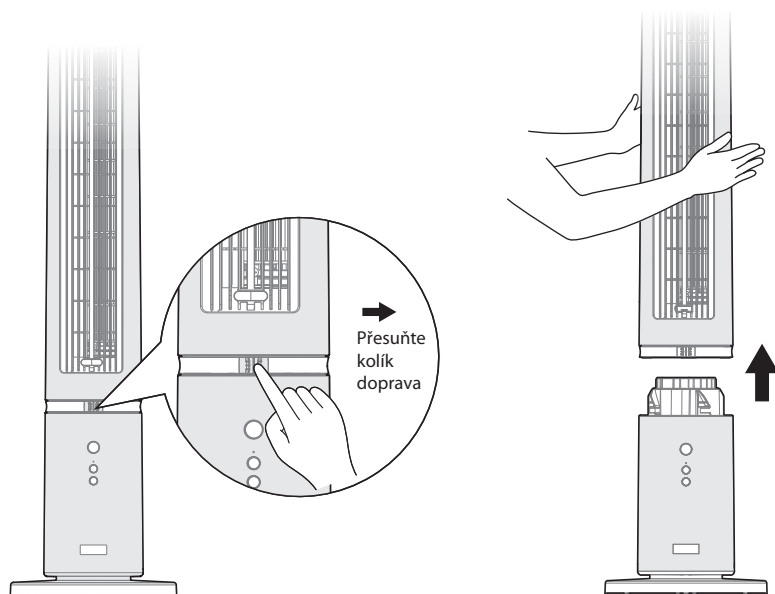

## Jak rozebrat tělo

Otočte základnu vzhůru nohama, jak je znázorněno na obrázku níže, zatlačte sponu podvozku dovnitř a poté otočte tělo proti směru hodinových ručiček, abyste tělo mohli vyjmout.

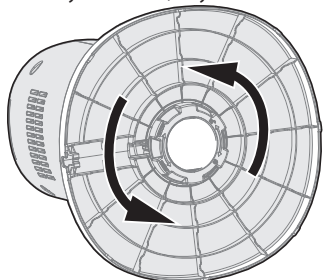

## Způsob čištění

Položte tělo na rovnou plochu a opláchněte ho nahoru a dolů a zepředu a zezadu pomocí kohoutku nebo sprchy. Po opláchnutí jemně vytřepte vodu z tělesa nebo jej před instalací a zapnutím nechte stát, dokud se voda nevysuší.

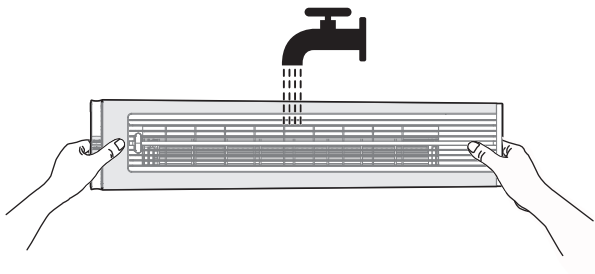

## POZNÁMKA

Při čištění těla se ujistěte, že je odděleno od základny.

# ŘEŠENÍ PROBLÉMŮ

Při provozu vašeho spotřebiče mohou nastat chyby a poruchy. Následující tabulky obsahují možné příčiny a poznámky k vyřešení chybového hlášení nebo poruchy. Doporučujeme vám pozorně si přečíst následující tabulku, abyste ušetřili čas a peníze, které by vás mohlo stát volání do servisního střediska.

<b>Problém</b>	<b>Příčina</b>	<b>Řešení</b>
Stroj po instalaci nefunguje správně	• Napájecí kabel není zapojen nebo má špatný kontakt.	Zkontrolujte, zda je zástrčka správně zasunuta do zásuvky.
	• Vypínač na těle není zapnutý.	Zapněte vypínač na těle.

# OCHRANNÉ ZNÁMKY, AUTORSKÁ PRÁVA A PRÁVNÍ PROHLÁŠENÍ

 Midea logo, slovní značky, obchodní název, obchodní styl a všechny jejich verze jsou cenným majetkem společnosti Midea Group a/nebo jejích přidružených společností ("Midea"), ke kterým společnost Midea vlastní ochranné známky, autorská práva a jiná práva duševního vlastnictví, jakož i veškerý goodwill vyplývající z používání jakékoli části ochranné známky Midea. Používání ochranné známky Midea ke komerčním účelům bez předchozího písemného souhlasu společnosti Midea může představovat porušení ochranné známky nebo nekalou soutěž v rozporu s příslušnými zákony.

Tuto příručku vytvořila společnost Midea a vyhrazuje si všechna autorská práva. Žádný subjekt ani jednotlivec nesmí používat, kopírovat, upravovat, distribuovat tento návod jako celek nebo jeho část, ani jej spojovat nebo prodávat s jinými produkty bez předchozího písemného souhlasu společnosti Midea.

Všechny popsané funkce a pokyny byly aktuální v době tisku této příručky. Skutečný výrobek se však může lišit v důsledku vylepšených funkcí a designu.

# LIKVIDACE A RECYKLACE

## Důležité pokyny pro životní prostředí

Soulad se směrnicí o OEEZ a likvidace odpadu:

Tento výrobek je v souladu se směrnicí EU o OEEZ (2012/19/EU). Tento výrobek je označen klasifikačním symbolem pro odpad z elektrických a elektronických zařízení (OEEZ).

Tento symbol označuje, že tento výrobek se po skončení životnosti nesmí likvidovat spolu s jiným odpadem z domácnosti. Použité zařízení musí být předáno na oficiálním sběrném místě pro recyklaci elektrických a elektronických zařízení. Chcete-li vědět více o tomto systému sběru, obraťte se na místní úřady nebo prodejce, u kterého jste výrobek zakoupili. Každá domácnost hraje důležitou roli při zhodnocování a recyklaci starých spotřebičů. Vhodná likvidace použitého spotřebiče pomáhá předcházet možným negativním důsledkům pro životní prostředí a lidské zdraví.



## Soulad se směrnicí RoHS

Výrobek, který jste si zakoupili, je v souladu se směrnicí EU o RoHS (2011/65/EU). Neobsahuje škodlivé a zakázané materiály uvedené ve směrnici.

CZ

## INFORMACE o balení

Obalové materiály výrobku jsou vyrobeny z recyklovatelných materiálů v souladu s našimi národními environmentálními předpisy. Obalové materiály nevyhazujte spolu s domácím nebo jiným odpadem. Odneste je na místa sběru obalových materiálů určená místními úřady.



# OZNÁMENÍ O OCHRANĚ OSOBNÍCH ÚDAJŮ

Na poskytování služeb dohodnutých se zákazníkem, souhlasíme s tím, že budeme bez omezení dodržovat všechna ustanovení platných právních předpisů o ochraně osobních údajů v souladu s dohodnutými zeměmi, ve kterých budou služby zákazníkovi poskytovány, jakož i případně obecné nařízení EU o ochraně údajů (GDPR).

Obecně údaje zpracováváme, abychom splnili naše smluvní závazky vůči vám a z důvodů bezpečnosti výrobku, ochrany vašich práv v souvislosti s otázkami týkajícími se záruky a registrace výrobku. V některých případech, ale pouze pokud je zajištěna přiměřená ochrana údajů, mohou být osobní údaje přenášeny příjemcům nacházejícím se mimo Evropský hospodářský prostor.

Další informace vám poskytneme na požádání. Našeho pověřence pro ochranu osobních údajů můžete kontaktovat prostřednictvím **MideaDPO@midea.com**. Chcete-li uplatnit svá práva, například právo namídat proti zpracování vašich osobních údajů pro účely přímého marketingu, kontaktujte nás prostřednictvím **MideaDPO@midea.com**. Další informace získáte kliknutím na QR kód.

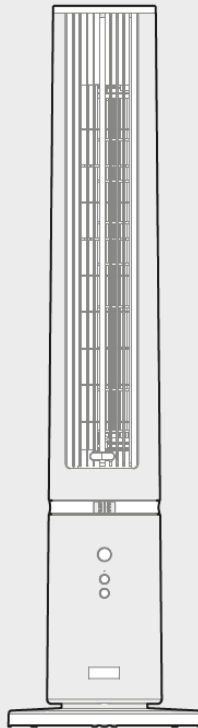

**VENTILÁTOR  
AROMATICKEJ  
VEŽE**

**POUŽÍVATEĽSKÁ PRÍRUČKA**

**MFZ402R0BPW**

Varovné upozornenia: Pred použitím tohto výrobku si pozorne prečítajte tento návod a uschovajte si ho pre budúce použitie.

T acie sa môžu zmeniť bez predchádzajúceho upozornenia z dôvodu zlepšenia produktu.

Podrobné informácie získate od svojho predajcu alebo výrobcu.

Vyššie uvedený diagram slúži len ako referencia. Vezmite prosím vzhľad skutočného výrobku ako štandard.

## ĎAKOVNÝ LIST

Ďakujeme, že ste si vybrali produkt Midea! Pred použitím svojho nového výrobku Midea si dôkladne prečítajte tento návod, aby ste sa uistili, že viete, ako bezpečne ovládať vlastnosti a funkcie, ktoré váš nový spotrebič ponúka.

# OBSAH

ĎAKOVNÝ LIST .....	01
BEZPEČNOSTNÉ POKYNY .....	02
ŠPECIFIKÁCIE .....	04
PREHĽAD PRODUKTU .....	05
INŠTALÁCIA PRODUKTU .....	06
NÁVOD NA OBSLUHU .....	08
ČISTENIE A ÚDRŽBA .....	10
RIEŠENIE PROBLÉMOV .....	12
OCHRANNÉ ZNÁMKY, AUTORSKÉ PRÁVA A PRÁVNE VYHLÁSENIE	13
LIKVIDÁCIA A RECYKLÁCIA .....	14
OZNÁMENIE O OCHRANE OSOBNÝCH ÚDAJOV .....	15

# BEZPEČNOSTNÉ POKYNY

## Zamýšľané použitie

Nasledujúce bezpečnostné pokyny majú zabrániť nepredvídaným rizikám alebo škodám spôsobeným nebezpečnou alebo nesprávnou prevádzkou spotrebiča. Pri príchode skontrolujte obal a spotrebič, či je všetko neporušené, aby ste zabezpečili bezpečnú prevádzku. Ak zistíte akékoľvek poškodenie, obráťte sa na predajcu. Upozorňujeme, že úpravy alebo zmeny na spotrebiči nie sú z dôvodu vašej bezpečnosti povolené. Neúmyselné používanie môže spôsobiť nebezpečenstvo a stratu nárokov na záruku.

## Vysvetlenie symbolov



### Nebezpečenstvo

Tento symbol upozorňuje na nebezpečenstvo ohrozenia života a zdravia osôb v dôsledku extrémne horľavého plynu.



### Upozornenie na elektrické napätie

Tento symbol označuje nebezpečenstvo ohrozenia života a zdravia osôb v dôsledku elektrického napätia.



### Výstraha

Signálne slovo označuje nebezpečenstvo so strednou úrovňou rizika, ktoré môže mať za následok smrť alebo vážne zranenie, ak sa mu nevyhnete.



### Upozornenie

Signálne slovo označuje nebezpečenstvo s nízkym stupňom rizika, ktoré môže spôsobiť ľahké alebo stredne ťažké zranenie, ak sa mu nevyhnete.



### Pozor

Signálne slovo označuje dôležitú informáciu (napr. škodu na majetku), ale nie nebezpečenstvo.



### Dodržujte pokyny

Tento symbol označuje, že servisný technik musí tento spotrebič obsluhovať a udržiavať len v súlade s návodom na obsluhu.

Pred použitím/vedením prístroja do prevádzky si dôkladne a pozorne prečítajte tento návod na obsluhu a uschovajte ho v bezprostrednej blízkosti miesta inštalácie alebo prístroja pre neskoršie použitie!

SK

## **VÝSTRAHA**

- Tento spotrebič môžu používať deti vo veku od 8 rokov a osoby s obmedzenými fyzickými, zmyslovými alebo duševnými schopnosťami, alebo nedostatkom skúseností a znalostí, pokiaľ sú pod dohľadom alebo im boli dané inštrukcie týkajúce sa použitia prístroja osobou zodpovednou za ich bezpečnosť.
- Deti sa so spotrebičom nesmú hrať. Čistenie a údržbu nesmú vykonávať deti bez dozoru.
- Nikdy nevkładajte prsty, ceruzky alebo iné predmety cez mriežku, keď je ventilátor v prevádzke.
- Pri presune z jedného miesta na druhé odpojte ventilátor.
- Uistite sa, že ventilátor je pri prevádzke na stabilnom povrchu, aby sa zabránilo jeho prevráteniu.
- Len na použitie v domácnosti.

## **VAROVANIE**

- Ak je napájací kábel poškodený, musí byť vymenený výrobcom alebo servisným technikom alebo podobne kvalifikovanou osobou, aby nedošlo k úrazu.
- Z dôvodu ochrany pred nebezpečenstvom úrazu elektrickým prúdom, a neponárajte prístroj, kábel alebo zástrčku do vody alebo inej tekutiny.
- Ak prístroj nepoužívate a tiež pred čistením ho odpojte od sieťovej zásuvky.
- Keď bol ventilátor zmontovaný, ochranný kryt lopatiek rotora sa už nesmie demontovať.

# ŠPECIFIKÁCIE

<b>Model výrobku</b>	<b>MFZ402R0BPW</b>
Napätie	220-240V~
Frekvencia	50Hz
Výkon	45W

<b>Položka</b>	<b>Symbol</b>	<b>Hodnota</b>	<b>Jednotka</b>
Maximálny prietok ventilátora	F	38.3	m <sup>3</sup> /min
Limit výkonu ventilátora	P <sub>w</sub>	32.3	W
Funkčné hodnoty	S <sub>v</sub>	1.2	(m <sup>3</sup> /min)W
Spotreba elektrickej energie v pohotovostnom režime	P <sub>SB</sub>	0.3	W
Hladina akustického výkonu ventilátora	L <sub>WA</sub>	58.6	dB(A)
Maximálna rýchlosť prúdenia vzduchu	C	3.8	meters/sec
Sezónna spotreba elektrickej energie	Q	10.7	kWh/a

SK

# PREHĽAD PRODUKTU

## Názov dielu

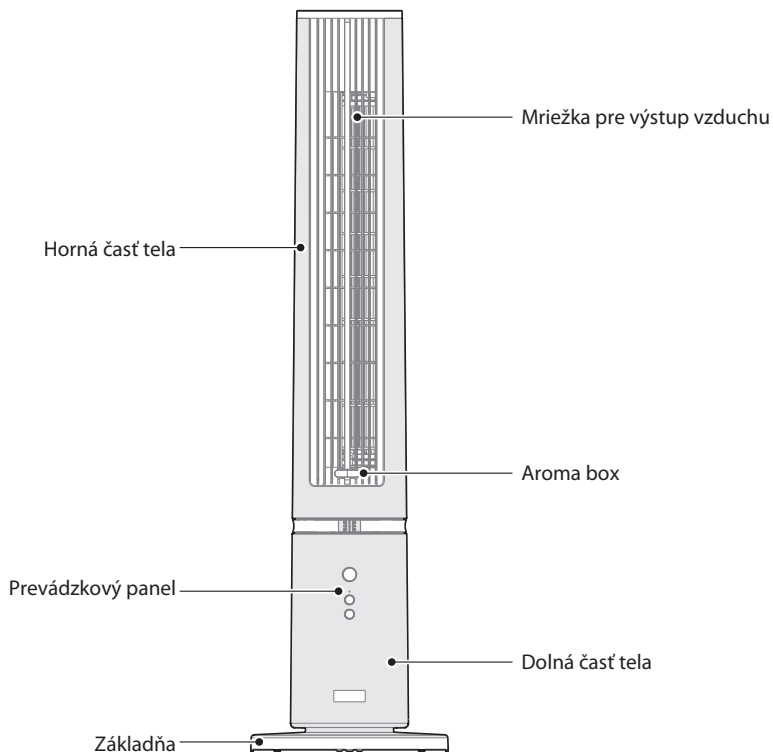

SK

### POZNÁMKA

Všetky obrázky v tejto príručke slúžia len na účely vysvetlenia. Akýkoľvek rozpor medzi skutočným predmetom a vyobrazením na výkrese sa vzťahuje na skutočný predmet.

# INŠTALÁCIA PRODUKTU

## Metóda inštalácie základne

- 1 Rozbalte box, vyberte základňu a telo, otočte základňu hore nohami, prestrčte napájací kábel stredným okrúhlym otvorom tela a potom upevnite základňu a telo poistnou maticou.

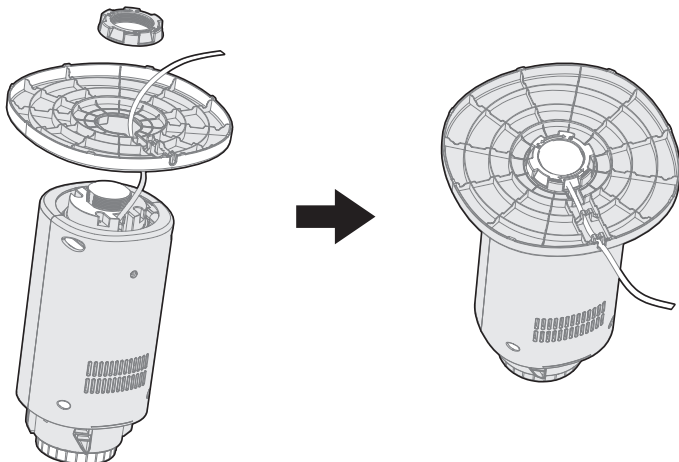

- 2 Zatlačte napájací kábel nadol pozdĺž drážky na kábli tela tak, aby bol napájací kábel úplne zasunutý v drážkach na oboch koncoch drážky na kábli.

SK

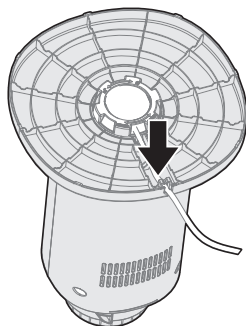

## Inštalácia tela

- 1 Základňu položte na stabilnú zem, zdvihnite telo a zarovnajte stranu výstupu vzduchu tela so stranou spínača základne, potom stlačte teleso vertikálne nadol a mierne silno, aby bol stroj kolmo k zemi, a inštalácia stroja sa dokončí.

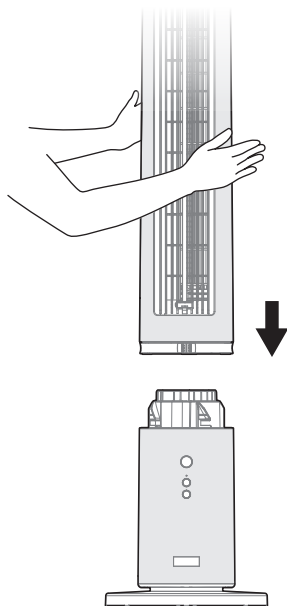

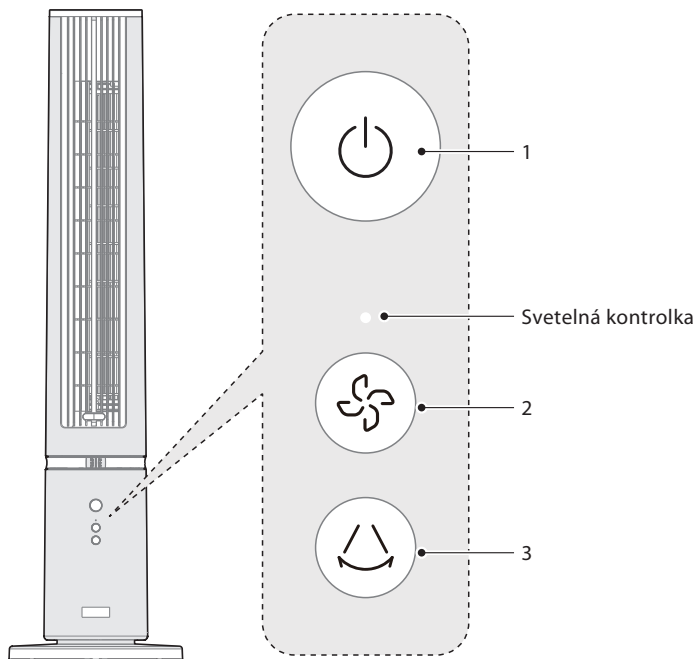

# NÁVOD NA OBSLUHU

## Ovládací panel



SK

Č.	Tlačidlo	Popis
1	 Tlačidlo zapnutia/pohotovostného režimu	<ul style="list-style-type: none"><li>• Kliknutím na tlačidlo zapnete alebo vypnete napájanie.</li></ul>
2	 Tlačidlo rýchlosti vzduchu	<ul style="list-style-type: none"><li>• Kliknutím na tlačidlo môžete cyklicky meniť rýchlosť vzduchu 1-2-3-4</li><li>• Pri použití tlačidla na nastavenie rýchlosti vzduchu na telesa ventilátora na nastavenie rýchlosti vzduchu bude blikať kontrolka, ktorá zodpovedá počtu nastavených otáčok ventilátora. Ak je napríklad rýchlosť ventilátora nastavená na úroveň 1, kontrolka blikať raz; ak je rýchlosť ventilátora nastavená na úroveň 2, kontrolka blikať dvakrát.....a tak ďalej.</li></ul>
3	 Tlačidlo oscilácie	<ul style="list-style-type: none"><li>• Kliknutím na tlačidlo zapnete alebo vypnete funkciu oscilácie.</li></ul>

## Popis tlačidiel diaľkového ovládania

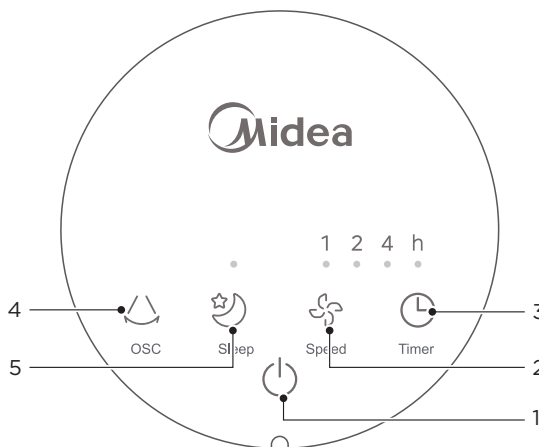

- Diaľkové ovládanie by sa malo bežne používať vo vzdialenosti do 5m od prednej časti výrobku a v uhle odklonu 30 stupňov.
- Batéria obsahuje mnoho ťažkých kovov, kyselín a zásad, ktoré môžu ohroziť ľudské zdravie; Odpadové batérie je potrebné recyklovať oddelene.

### POZNÁMKA

- Používajte mangánové alebo alkalické batérie typu "AAA" a nepoužívajte nerecyklovateľné batérie.
- Nemiešajte staré a nové batérie.
- Nemiešajte nové batérie so starými.
- Nemiešajte alkalické, štandardné (uhlíkovozinkové) ani nabijacie (ni-cad, ni-mh atď.) batérie.

Č.	Tlačidlo	Popis
1	Tlačidlo zapnutia/pohoto vostného režimu	• Kliknutím na tlačidlo zapnete alebo vypnete napájanie.
2	Tlačidlo rýchlosti vzduchu	• Kliknutím na tlačidlo môžete cyklicky meniť rýchlosť vzduchu 1-2-3-4. • Svetelný indikátor rýchlosti vzduchu, <b>O</b> indikuje zapnutie: <div style="display: flex; justify-content: space-around; align-items: center;"> <div style="text-align: center;">Speed 1 1 2 4 ○ ● ●</div> <div style="text-align: center;">Speed 2 1 2 4 ● ○ ●</div> <div style="text-align: center;">Speed 3 1 2 4 ○ ● ●</div> <div style="text-align: center;">Speed 4 1 2 4 ○ ● ●</div> </div>
3	Tlačidlo časovača	• Kliknutím na tlačidlo nastavíte časovač v rozsahu 1-7 hodín. • Účinok svetelného indikátora času plánovania, <b>O</b> indikuje zapnutie: <div style="display: flex; justify-content: space-around; align-items: center;"> <div style="text-align: center;">1h 1 2 4 h ○ ● ● ○</div> <div style="text-align: center;">2h 1 2 4 h ● ○ ● ○</div> <div style="text-align: center;">3h 1 2 4 h ○ ○ ● ○</div> <div style="text-align: center;">4h 1 2 4 h ● ● ○ ○</div> </div> <div style="display: flex; justify-content: space-around; align-items: center; margin-top: 5px;"> <div style="text-align: center;">5h 1 2 4 h ○ ● ○ ○</div> <div style="text-align: center;">6h 1 2 4 h ● ○ ○ ○</div> <div style="text-align: center;">7h 1 2 4 h ○ ○ ○ ○</div> </div>
4	Tlačidlo oscilácie	• Kliknutím na tlačidlo zapnete alebo vypnete funkciu oscilácie.
5	Tlačidlo spánkového fúkania	• Kliknutím na tlačidlo zapnete alebo vypnete spánkové fúkanie.

SK

# ČISTENIE A ÚDRŽBA

## ● POZNÁMKA

- Pred čistením tohto výrobku nezabudnite vypnúť napájanie a odpojiť ho zo zásuvky.
- Po čistení a údržbe počkajte, kým úplne vyschne, a až potom ho zapnite alebo uskladnite.
- Neoplachujte základňu priamo vodou. Povrch môžete jemne utrieť mäkkou handričkou s trochu neutrálneho čistiaceho prostriedku a potom ho utrieť do sucha. Nepoužívajte rozpúšťadlá, napríklad benzín.
- Výrobok nerozoberajte na účely úprav. Výrobok sa odporúča pravidelne kontrolovať a čistiť, v záujme predĺženia jeho životnosti.

## Metóda demontáže a čistenia

### Ako rozobrať telo a základňu

Pred demontážou tela a základne vypnite napájanie a odpojte zástrčku zo siete, potom zatlačte zámok na prednej strane tela úplne doprava, uchopte otvor na rukoväť na zadnej strane tela a vytiahnite ho vertikálne nahor, aby ste oddelili telo od základne.

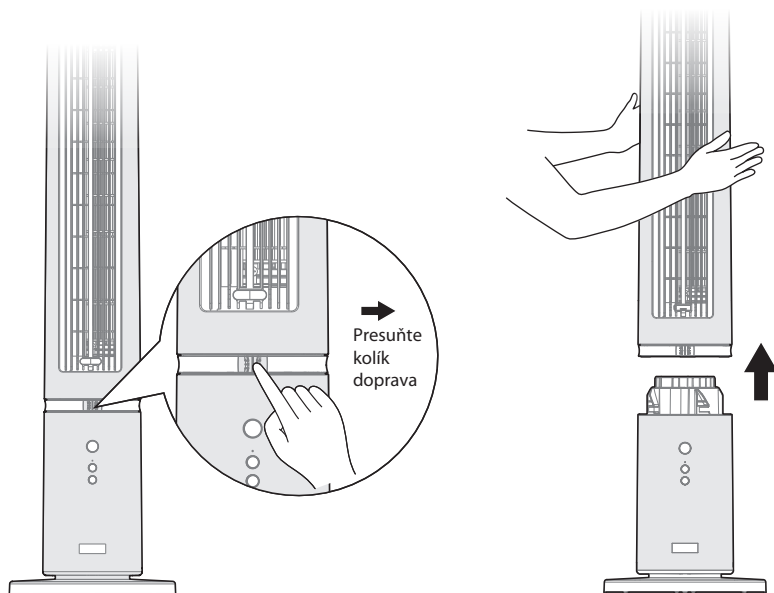

SK

### Ako rozobrať telo

Otočte základňu hore nohami, ako je znázornené na obrázku nižšie, zatlačte sponu podvozku dovnútra a potom otočte telo proti smeru hodinových ručičiek, aby ste telo mohli vybrať.

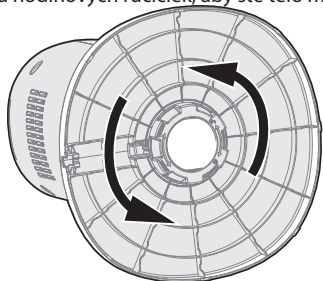

### Spôsob čistenia

Položte telo na rovnú plochu a opláchnite ho hore a dole a spredu a zozadu pomocou kohútika alebo sprchy. Po opláchnutí jemne vytrepote vodu z telesa alebo ho pred inštaláciou a zapnutím nechajte stáť, kým sa voda nevysuší.

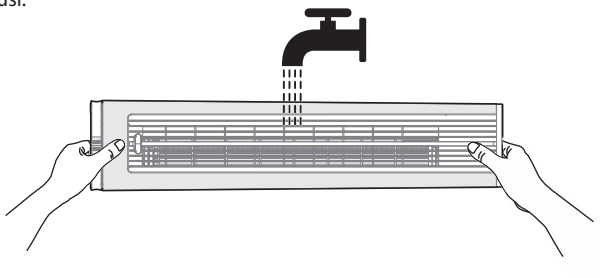

SK

### POZNÁMKA

Pri čistení tela sa uistite, že je oddelené od základne.

# RIEŠENIE PROBLÉMOV

Pri prevádzke vášho spotrebiča môžu nastať chyby a poruchy. Nasledujúce tabuľky obsahujú možné príčiny a poznámky na vyriešenie chybového hlásenia alebo poruchy. Odporúčame vám pozorne si prečítať nasledujúcu tabuľku, aby ste ušetrili čas a peniaze, ktoré by vás mohlo stáť volanie do servisného strediska.

Problém	Príčina	Riešenie
Stroj po inštalácii nefunguje správne	• Napájací kábel nie je zapojený alebo má zlý kontakt.	Skontrolujte, či je zástrčka správne zasunutá do zásuvky.
	• Vypínač na tele nie je zapnutý.	Zapnite vypínač na tele.

# OCHRANNÉ ZNÁMKY, AUTORSKÉ PRÁVA A PRÁVNE VYHLÁSENIE

 Midea logo, slovné značky, obchodný názov, obchodný štýl a všetky ich verzie sú cenným majetkom spoločnosti Midea Group a/alebo jej pridružených spoločností ("Midea"), ku ktorým spoločnosť Midea vlastní ochranné známky, autorské práva a iné práva duševného vlastníctva, ako aj všetok goodwill vyplývajúci z používania akejkoľvek časti ochrannej známky Midea. Používanie ochrannej známky Midea na komerčné účely bez predchádzajúceho písomného súhlasu spoločnosti Midea môže predstavovať porušenie ochrannej známky alebo nekalú súťaž v rozpore s príslušnými zákonmi.

Túto príručku vytvorila spoločnosť Midea a vyhradzuje si na ňu všetky autorské práva. Žiadny subjekt ani jednotlivец nesmie používať, kopírovať, upravovať, distribuovať tento návod ako celok alebo jeho časť, ani ho spájať alebo predávať s inými produktmi bez predchádzajúceho písomného súhlasu spoločnosti Midea.

Všetky opísané funkcie a pokyny boli aktuálne v čase tlače tejto príručky. Skutočný výrobok sa však môže líšiť v dôsledku vylepšených funkcií a dizajnu.

# LIKVIDÁCIA A RECYKLÁCIA

## Dôležité pokyny pre životné prostredie

Súlad so smernicou WEEE a Odstránenie odpadového výrobku

Tento výrobok spĺňa požiadavky smernice WEEE EÚ (2012/19/EU). Tento výrobok je označený klasifikačným symbolom pre odpad z elektrických a elektronických zariadení (WEEE).

Tento symbol znamená, že na konci svojej životnosti sa tento výrobok nesmie likvidovať spolu s ostatným domovým odpadom. Použité zariadenie je potrebné odovzdať na oficiálny zberný dvor, odkiaľ prejde procesom recyklácie elektrických a elektronických zariadení. Informácie o takýchto zberných dvoroch vám poskytnú miestne orgány, prípadne predajca, od ktorého ste si produkt zakúpili. Každá domácnosť plní dôležitú úlohu pri zhodnocovaní a recyklácii starých zariadení. pri zhodnocovaní a recyklácii starých zariadení. Správna likvidácia použitého spotrebiča pomáha predchádzať možným negatívnym vplyvom na životné prostredie a zdravie ľudí.



## Súlad so smernicou RoHS

Výrobok, ktorý ste si zakúpili, je v súlade so smernicou EU RoHS (2011/65/EU). Neobsahuje škodlivé a zakázané látky uvedené v smernici.

SK

## Informácie o balení

Obalové materiály výrobku sú vyrobené z recyklovateľných materiálov v súlade s našimi národnými predpismi o životnom prostredí. Nevyhadzujte obalové materiály spolu s domácimi alebo inými odpadmi. Vezmite ich do zberných miest pre obalové materiály určené miestnymi orgánmi.



# OZNÁMENIE O OCHRANE OSOBNÝCH ÚDAJOV

Na poskytovanie služieb dohodnutých so zákazníkom, súhlasíme s tým, že budeme bez obmedzenia dodržiavať všetky ustanovenia platných právnych predpisov o ochrane osobných údajov v súlade s dohodnutými krajinami, v ktorých sa budú služby zákazníkovi poskytovať, ako aj prípadne všeobecné nariadenie EÚ o ochrane údajov (GDPR).

Vo všeobecnosti údaje spracúvame, aby sme splnili naše zmluvné záväzky voči vám a z dôvodov bezpečnosti výrobku, ochrany vašich práv v súvislosti s otázkami týkajúcimi sa záruky a registrácie výrobku. V niektorých prípadoch, ale len ak je zabezpečená primeraná ochrana údajov, sa osobné údaje môžu prenášať príjemcom nachádzajúcim sa mimo Európskeho hospodárskeho priestoru.

Ďalšie informácie vám poskytneme na požiadanie. Nášho poverenca pre ochranu osobných údajov môžete kontaktovať prostredníctvom **MideaDPO@midea.com**. Ak chcete uplatniť svoje práva, napríklad právo namietať proti spracúvaniu vašich osobných údajov na účely priameho marketingu, kontaktujte nás prostredníctvom **MideaDPO@midea.com**. Ďalšie informácie získate kliknutím na QR kód.