

Mi Robot Vacuum-Mop Essential

Uživatelská příručka



Vítejte

Děkujeme, že jste si vybrali Mi Robot Vacuum-Mop Essential!

Před použitím si pečlivě přečtěte tuto příručku a uschovejte ji pro budoucí použití.

Obsah

Bezpečnostní informace	03
Přehled produktu	05
Připojení k aplikaci Mi Home/Xiaomi Home	08
Použití	09
Péče & údržba	14
Často kladené dotazy	18
Specifikace	19

Bezpečnostní informace

Omezení použití

- Tento spotřebič mohou používat děti ve věku od 8 let a osoby se sníženými fyzickými, smyslovými nebo mentálními schopnostmi nebo nedostatkem zkušeností a znalostí, pokud jim byl poskytnut dohled nebo poučení o používání spotřebiče bezpečným způsobem a porozuměly souvisejícím rizikům.
- Tento spotřebič není určen k použití osobami (včetně dětí) se sníženými fyzickými, smyslovými nebo mentálními schopnostmi nebo nedostatkem zkušeností a znalostí, ledaže jim byl dán dohled nebo poučení o používání spotřebiče osobou odpovědnou za jejich bezpečnost.
- Děti by měly být pod dozorem, aby se zajistilo, že si se zařízením nebudou hrát.
- Děti se se zařízením nesmí hrát.
- Čištění a užitelskou údržbu nesmí provádět děti bez dozoru.
- Před čištěním nebo prováděním údržby se ujistěte, že je přístroj vypnutý a nabíjecí dok je odpojen.
- Tento přístroj je určen pouze k čištění podlah v domácím prostředí. Nepoužívejte jej venku, například na otevřeném balkonu, na povrchu, který není pod podlahou, jako je pohovka, nebo v komerčním či průmyslovém prostředí.
- Nepoužívejte přístroj v oblasti vyvýšené nad úroveň terénu, jako je podkroví, otevřený balkon nebo na horní straně nábytku, pokud není přítomna ochranná bariéra.
- Nepoužívejte přístroj při okolní teplotě vyšší než 40°C nebo nižší než 0°C nebo na podlaze s tekutinami či lepidly. Teplota nabíjení: 0°C až 35°C.
- Místnost před použitím připravte.
- Tento spotřebič obsahuje baterie, které vyměňují pouze kvalifikované osoby.
- Před použitím přístroje odstraňte z podlahy všechny kabely, abyste zabránili jejich tahání během úklidu.
- Odstraňte z podlahy všechny volné či křehké předměty (např. vázy nebo plastové sáčky), abyste zabránili ucpání přístroje či poškození předmětů.
- Na přístroj neumísťujte děti, domácí zvířata ani žádné předměty, ať už je přístroj v pohybu nebo ne.
- Nepoužívejte přístroj k čištění koberců tmavé barvy, protože tmavé koberce nemusí být možné řádně vyčistit.
- Nedovolte přístroji vysávat tvrdé nebo ostré předměty, jako jsou stavební materiály, sklo nebo hřebíky.
- Nestříkejte do přístroje žádnou kapalinu. Před opětovnou instalací se ujistěte, že je nádoba na prach zcela suchá.
- Neotáčejte přístroj vzhůru nohama.

- Do nádoby na vodu nikdy nelijte čisticí přípravek! Použití můžete pouze čistou vodu. V případě použití čisticího přípravku dojde k ucpaní čerpadla a následného poškození vysavače.
- Udržujte nástroj pro čištění kartáčů mimo dosah dětí.
- Vlasy, volný oděv, prsty a všechny části těla udržujte mimo otvory a pohyblivé části přístroje.
- Nepoužívejte vakuový mop k úklidu hořlavých látek.
- Za normálního používání by toto zařízení mělo být udržováno ve vzdálenosti nejméně 20 cm mezi anténou a tělem uživatele.
- Tento produkt používejte pouze podle pokynů v uživatelské příručce nebo v příručce pro rychlý start. Uživatelé jsou zodpovědní za jakékoli ztráty nebo škody způsobené nesprávným používáním tohoto produktu.

Baterie a nabíjení

- Nepoužívejte s bateriemi, napájecími adaptéry ani nabíjecími základnami třetích stran. Používejte pouze s napájecí jednotkou <BLJ24W200120P-V>.
- Nečistěte žádnou část přístroje vlhkým hadříkem nebo jinou tekutinou.
- Baterii ani dokovací stanici nerozebírejte, neopravujte a neupravujte.
- Neumisťujte nabíjecí dok do blízkosti zdroje tepla, například k radiátoru.
- Nevyhazujte staré baterie nesprávně. Před likvidací přístroje se ujistěte, že je přístroj odpojen, baterie je vyjmuta a zlikvidována ekologicky bezpečným způsobem.
- Ujistěte se, že je přístroj při přepravě vypnutý, a pokud je to možné, uchovávejte jej v původním obalu.
- Pokud se přístroj nebude delší dobu používat, zcela jej nabijte, poté jej vypněte a uložte na chladném a suchém místě.
- Přístroj nabijte alespoň jednou měsíčně, aby nedošlo k poškození baterie.

Společnost Xiaomi Communications Co., Ltd. tímto prohlašuje, že rádiová zařízení typu Mi Robot Vacuum-Mop Essential MJSTG1 jsou v souladu se směrnicí 2014/53 / EU. Úplné znění EU prohlášení o shodě je k dispozici na této internetové adrese: <http://www.mi.com/global/service/support/declaration.html>



Přehled produktu

Přístroj

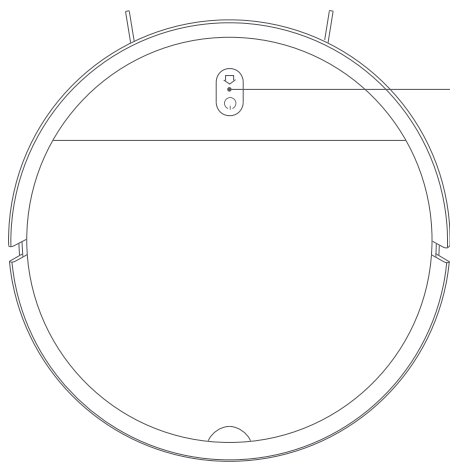

Dok

Stisknutím tlačítka odešlete přístroj zpět do nabíjecího doku. Opětovným stisknutím jej pozastavíte. Stiskněte a držte po dobu 5 vteřin. Až uslyšíte hlasovou zprávu, dalším stisknutím a podržením po dobu 5 vteřin obnovíte tovární nastavení.

Tlačítko napájení / úklidu

Stisknutím a podržením po dobu 3 vteřin přístroj zapnete či vypnete, pokud se právě nenabíjí. Stisknutím zahájíte nebo pozastavíte úklid.

Současným stisknutím a přidržením obou tlačítek po dobu 3 sekund resetujete Wi-Fi.

Ukazatel stavu

Bliká oranžově: Chyba/Návrat do doku k nabíjení při vybití baterii. Pomalu blikající oranžová: Nabíjení (úroveň baterie je nízká) Pomalu blikající bílá: Nabíjení (úroveň baterie je více než 20 %). Blikající bílá: Návrat do doku k nabíjení / Pozastaveno Bílá: Úklid/Plně nabit

Boční pohled

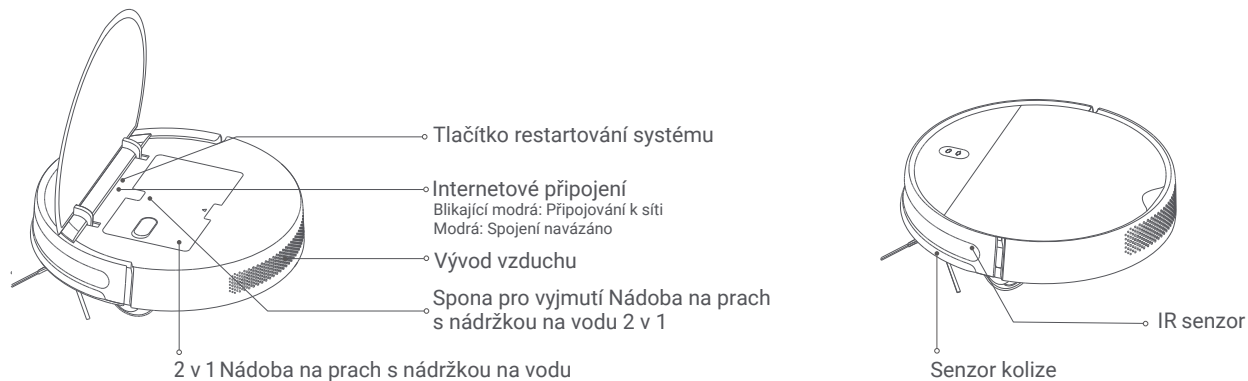

Příslušenství

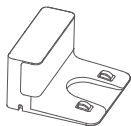

Nabíjecí dok



Napájecí adaptér

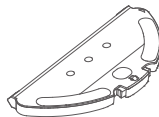

Držák mopu



Mop

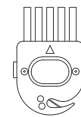

Čistící štětec

Spodní strana

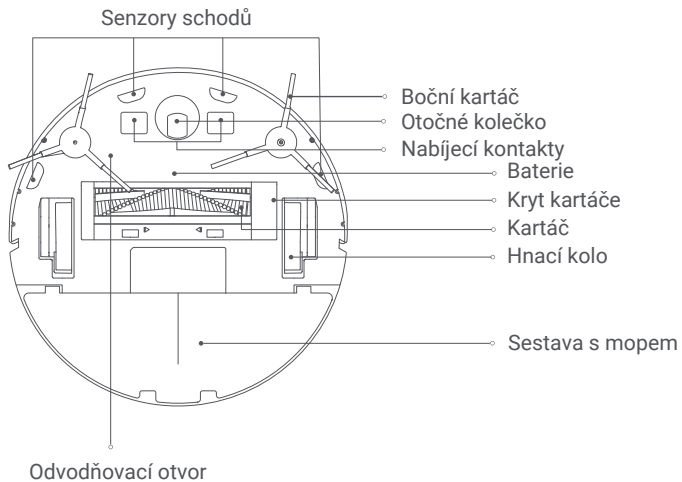

Nabíjecí dok

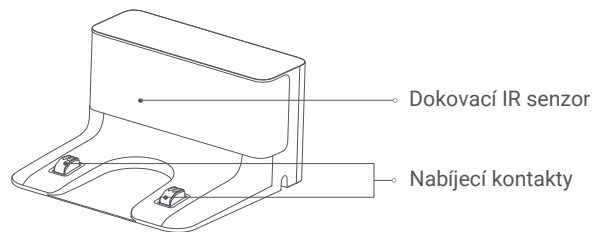

Propojení s aplikací Mi Home / Xiaomi Home



Tento produkt pracuje s aplikací Mi Home / Xiaomi Home. Ovládejte své zařízení pomocí aplikace Mi Home / Xiaomi Home.





Naskenujte QR kód, stáhněte a nainstalujte aplikaci. Pokud je aplikace již nainstalována, budete přesměrováni na stránku nastavení připojení. Nebo vyhledejte „Mi Home/Xiaomi Home“ v obchodě s aplikacemi, stáhněte ji a nainstalujte.

Otevřete aplikaci Mi Home / Xiaomi Home, klepněte na „+“ v pravém horním rohu a podle pokynů přidejte zařízení.

* Tato aplikace je v Evropě označována jako Xiaomi Home (s výjimkou Ruska). Název aplikace zobrazené na vašem zařízení by měl být považován za výchozí.

Poznámka: Verze aplikace mohla být aktualizována. Postupujte podle pokynů na základě aktuální verze aplikace.

Obnovení připojení Wi-Fi

Při přepínání na nový směrovač nebo změně hesla Wi-Fi budete muset resetovat připojení Wi-Fi vakuového mopu. Chcete-li to provést, zapněte vakuový mop a současně stiskněte a podržte na 3 vteřiny tlačítka „+“ a „“ a „“, dokud neuslyšíte hlas říkající „Resetting the Wi-Fi connection and entering network configuration mode“ („Obnovení připojení Wi-Fi a vstup do režimu konfigurace sítě“). Po obnovení připojení Wi-Fi přidejte zařízení podle pokynů v aplikaci.

Poznámka: Podporovány jsou pouze sítě 2,4 GHz Wi-Fi.

Obnovení továrního nastavení

Stiskněte a podržte tlačítko Dok „“ po dobu 5 vteřin. Po vyslechnutí hlasové zprávy znovu stiskněte a podržte tlačítko Dok na dobu dalších 5 vteřin. Jednotlivé hlasové zprávy signalizují, kdy byl reset zahájen, a kdy dokončen. Obnovení továrního nastavení vymaže všechna uživatelská data.

Použití

1. Před použitím

Odstraňte ochranné pěnové pásy z obou stran a sloupněte ochranný film z kolizního senzoru.

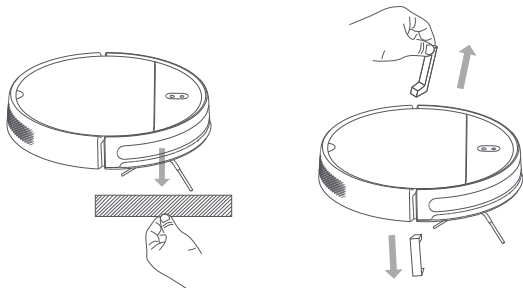

2. Připojte dok k napájení

Otevřete spodní kryt nabíjecího doku. Připojte napájecí kabel a přebytečný kabel oviňte kolem cívky na spodní straně doku a poté odstraňte ochranný film z IR senzoru.

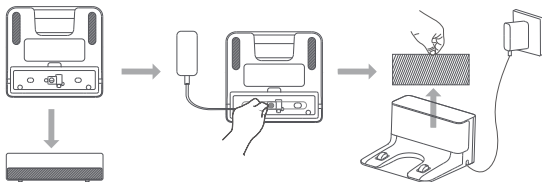

3. Nabíjecí dok umístěte ke zdi, na rovnou zem.

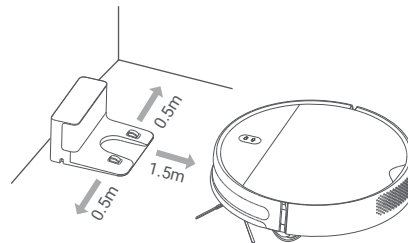

4. Příklad zapnutí a nabíjení.

Stisknutím a přidržení tlačítka „“ po dobu 3 vteřin přístroj zapnete. Když se ukazatel rozsvítí, umístěte přístroj ručně na nabíjecí dok, aby se nabíjel.

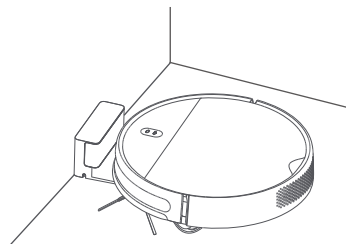

Režim vysávání

Zapněte přístroj. Nyní je připraven zahájit úklid.

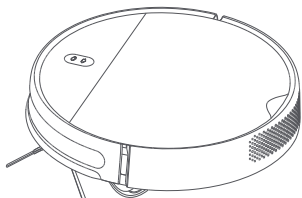

2. Zasuňte sestavený držák mopu do spodní části přístroje ve znázorněném směru.

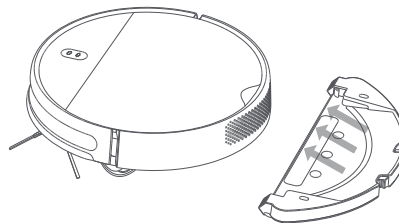

Režim vysávání a vytírání

1. Otevřete víčko nádoby na vodu, naplňte ji a víčko opět nasadte. Vložte 2 v 1 nádobu na prach s nádržkou na vodu do přístroje.

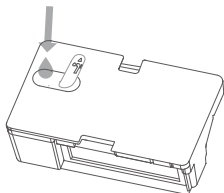

3. Zapněte přístroj. Nyní je připraven zahájit vysávání a vytírání.

Poznámky: Pokud není nainstalován držák mopu, zahájí se jen režim vysávání.

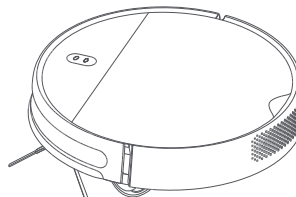

Opatření:

- Neumísťujte nabíjecí dok na přímé sluneční světlo.
- Ujistěte se, že na obou stranách nabíjecího doku je více než 0,5 metru volného prostoru a více než 1,5 metru vpředu.
- Pokud se přístroj nezapne kvůli vybité baterii, umístěte jej ručně přímo na nabíjecí dok, aby se dobil.
- Přístroj se automaticky zapne, když je umístěn v nabíjecím doku.
- Přístroj není možné vypnout, když je umístěn v nabíjecím doku.
- Pokud se přístroj nepoužívá nebo se nabíjí, vyjměte držák mopu.
- Pravidelně čistěte 2 v 1 nádobu na prach s nádržkou na vodu, abyste předešli usazování nečistot. Tak si přístroj udrží optimální výkon.
- Před použitím přístroje odstraňte z podlahy všechny kabely, abyste zabránili jejich tahání nebo namotání do přístroje během úklidu.

Zapnutí a vypnutí

Stisknutím a držením tlačítka „“ po dobu 3 vteřin přístroj zapnete. Ukazatel se zbarví bíle a uslyšíte hlasovou zprávu oznamující, že je přístroj v pohotovostním režimu.

Chcete-li přístroj vypnout, stiskněte a držte tlačítka „“, když se přístroj nehýbe. Hlasová zpráva oznámí, že se přístroj vypíná.

Poznámka: Přístroj nemůže být vypnut během nabíjení. Pokud se přístroj nezapne kvůli vybité baterii, umístěte jej ručně přímo na nabíjecí dok, aby se dobil.

Zahájení a přerušování úklidu

Zapněte přístroj, poté stiskněte tlačítka „“ pro zahájení úklidu.

Pro přerušování probíhajícího úklidu stiskněte tlačítka „“.

Poznámka: Přístroj není možné používat k úklidu tekutin. Pokud je přístroj vybitý tak, že nelze zahájit úklid, před použitím jej dostatečně nabijte. Pokud přístroj během úklidu dochází baterie, sám se vrátí do nabíjecího doku. Jakmile se dostatečně dobije, bude pokračovat v úklidu tam, kde skončil. Před úklidem uкройте všechny volně položené kabely z podlahy (včetně napájecího kabelu nabíjecího doku), abyste zabránili jejich tahání či namotání do přístroje, čímž by mohlo dojít k nechtěnému vypnutí elektrospotřebičů, poškození předmětů nebo kabelů.

Zahájení a přerušování nabíjení

Automatický režim: Přístroj se po ukončení úklidu automaticky vrátí do nabíjecího doku.

Manuální režim: Stisknutím tlačítka „“ odešlete přístroj do nabíjecího doku manuálně.

Během návratu do nabíjecího doku ukazatel bliká bíle, případně oranžově, pokud je baterie vybitá.

Ukazatel během nabíjení pomalu bíle bliká, po úplném nabití zůstane bíle svítit.

Poznámka: Pokud se přístroj nemůže v důsledku chyby sám vrátit do nabíjecího doku, ujistěte se, že kolem doku nejsou žádné překážky a poté ručně umístěte přístroj do doku, aby se dobil.

Režimy úklidu

Během kompletního úklidu se bude přístroj metodicky pohybovat ve tvaru písmene S a v reálném čase vygeneruje mapu úklidu v aplikaci Mi Home / Xiaomi Home.

Poznámka: Vyvarujte se přemisťování přístroje během úklidu, protože to může zapříčinit ztrátu polohy a následné přemapování. To snižuje účinnost úklidu.

1. Úklid okrajů

Úklid okrajů aktivujete v aplikaci. Přístroj bude po dobu 30 minut uklízet podél okrajů a zdí, poté se vrátí do nabíjecího doku.

2. Lokální úklid

Pomocí aplikace můžete přístroji nařídit, aby uklídl konkrétní oblast na mapě. Po spuštění lokálního úklidu se přístroj přesune na určené místo a vyčistí oblast o rozměrech 1×1 m.

3. Naplánovaný úklid

Pomocí aplikace můžete plánovat časy úklidu. V daný čas přístroj zahájí úklid a po jeho dokončení se opět vrátí do nabíjecího doku.

Nastavení sacího výkonu

V aplikaci jsou k dispozici čtyři sací režimy: Tichý, Standardní, Střední a Turbo. Výchozím režimem je Standardní.

Nastavení dávkování vody

Pomocí aplikace můžete upravit množství vody, které přístroj používá během vytírání. Jsou k dispozici tři režimy: Nízký (1), Střední (2) a Vysoký (3). Výchozím režimem je Střední (2).

Péče a údržba

Doporučený plán čištění a výměny součástí

Součástka	Frekvence čištění	Doporučená doba výměny
2 v 1 Nádoba na prach s nádržkou na vodu	Po každém použití	Vyměňte v případě opotřebení nebo poškození
Filtr	Jednou týdně	Každých 6 měsíců (nebo každých 150 pracovních hodin)
Kartáč	Jednou týdně	Každých 6 až 12 měsíců (nebo každých 300 pracovních hodin)
Boční kartáč	Jednou měsíčně	Každých 3 až 6 měsíců (nebo každých 150 pracovních hodin)
Čisticí štětec	Po každém použití	Vyměňte v případě opotřebení nebo poškození
Kryt kartáče	Jednou měsíčně	Vyměňte, pokud se silikonová pryžová páska krytu kartáčku znatelně opotřebuje
Senzor schodů	Jednou měsíčně	Není nutná výměna
Nabíjecí kontakty	Jednou měsíčně	Není nutná výměna
Otočné kolečko	Jednou měsíčně	Vyměňte v případě opotřebení nebo poškození
Držák mopu	Po každém použití	Vyměňte v případě opotřebení nebo poškození
Mop	Po každém použití	Každé 3 až 6 měsíců (nebo při výrazném opotřebení)

Poznámka: Před prováděním čištění nebo údržby přístroj vypněte a odpojte jej od napájení. Skutečný cyklus výměny součástí se může lišit v závislosti na podmínkách použití.

Čistění 2 v 1 nádoby na prach s nádržkou na vodu

1. Otevřete víko přístroje, poté stiskněte spony na obou stranách 2 v 1 nádoby na prach s nádržkou na vodu, jak je znázorněno na obrázku níže.

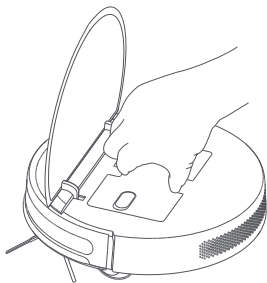

2. Vyměňte sestavu filtru, vyjměte filtr a houbovité filtr a vyčistěte je.

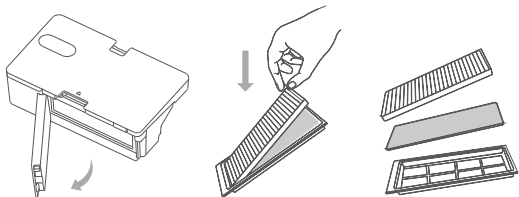

3. Vyprázdněte obsah nádoby na prach. Vyčistěte prostor čistícím štětcem, poté vložte filtr zpět na místo.

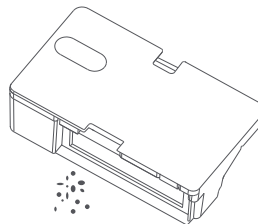

4. Vložte nádobu zpět do přístroje, až zapadne na místo. Poté zavřete víko přístroje.

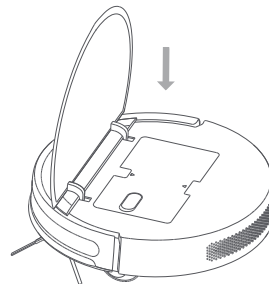

Čištění kartáče

1. Převraťte přístroj a stiskněte spony, abyste odstranili kryt kartáče.
2. Vyměňte kartáč a jeho ložiska.
3. Vložte kartáč zpět, nasadíte kryt a zatlačte jej na místo.

Poznámka: Pro dosažení nejlepších výsledků úklidu se doporučuje kartáč měnit každých 6–12 měsíců.

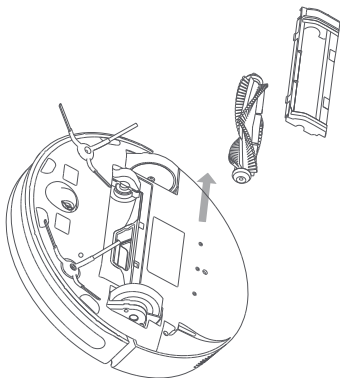

Čištění senzorů schodů

Doporučuje se čistit senzory schodů každé tři měsíce měkkým hadříkem.

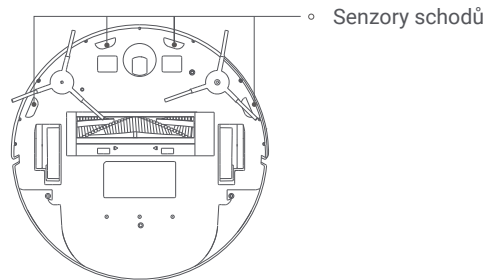

Čištění bočního kartáče

Pomocí šroubováku vyjměte šrouby, které drží boční kartáč na místě. Vyčistěte boční kartáč a poté jej vraťte na místo. Pro dosažení nejlepších výsledků úklidu se doporučuje boční kartáč měnit každých 3–6 měsíců.

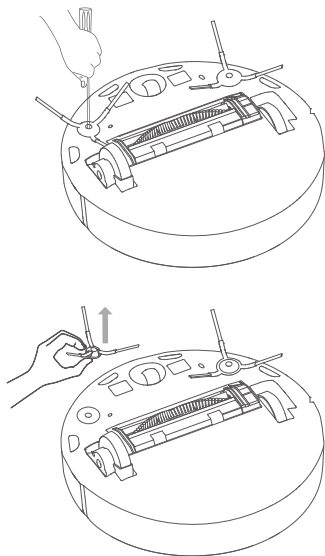

Čištění mopu

1. Stiskněte boční spony držáku mopu a tahem jej vytáhněte, jak je znázorněno na obrázku.

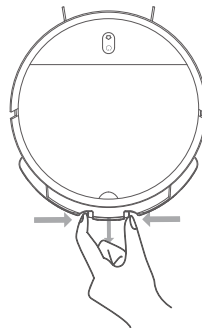

2. Sejměte mop ze suchého zipu držáku a vysuňte jej z drážky, jak je znázorněno na obrázku. Vyčistěte mop vodou a po důkladném vyschnutí jej opět nainstalujte. Doporučuje se mop měnit každých 3 až 6 měsíců nebo jakmile je patrné opotřebení.

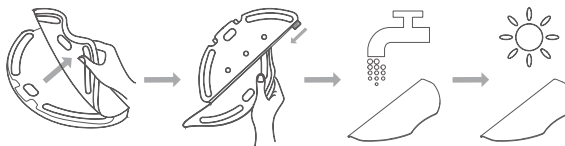

Často kladené dotazy

Odstraňování problémů

Problém	Řešení
Chyba 01: Chyba levého kola	Příliš velká zátěž na levém kole nebo se nemůže otáčet. Zkontrolujte, zda není zaseklé.
Chyba 02: Chyba pravého kola	Příliš velká zátěž na pravém kole nebo se nemůže otáčet. Zkontrolujte, zda není zaseklé.
Chyba 03: Chyba senzoru schodů	Senzor schodů nefunguje správně. Zkontrolujte, zda není znečištěné nebo něčím blokováno.
Chyba 04: Vybitá baterie	Přístroj má vybitou baterii. Umístěte jej na nabíjecí dok, aby se nabíil.
Chyba 05: Chyba nárazníku	Nárazník nepracuje správně, může být zaseknutý. Zkontrolujte jej.
Chyba 06: Chyba kartáče	Příliš velká zátěž na kartáč nebo se nemůže otáčet. Zkontrolujte, zda není zaseknutý.
Chyba 07: Chyba bočního kartáče	Příliš velká zátěž na boční kartáč nebo se nemůže otáčet. Zkontrolujte, zda není zaseknutý.

Chyba 08: Chyba ventilátoru	Ventilátor se nemůže otáčet nebo odebírá příliš mnoho proudu. Zkuste přístroj restartovat. Pokud chyba přetrvává, obraťte se na poprodejní servis.
--------------------------------	---

Chyba 09: Nádoba na prach / Vodní nádržka	Není detekována 2 v 1 nádoba na prach s nádržkou na vodu. Zkontrolujte, zda je správně instalována.
---	--

Chyba 10: Chyba nabíjení	Ujistěte se, že je přístroj správně připojen k nabíjecímu doku.
-----------------------------	---

Chyba 11: Nedostatek vody	V nádržce není dostatek vody. Doplňte ji.
------------------------------	--

Chyba 12: Přístroj není na zemi	Přesuňte přístroj na rovný povrch a zkuste to znovu.
------------------------------------	--

Specifikace

Přístroj

Název	Mi Robot Vacuum-Mop Essential
Model	MJSTG1
Bezdrátové připojení	Wi-Fi IEEE 802.11 b/g/n 2,4 GHz
Provozní frekvence	2 412–2 472 MHz
Maximální výstupní výkon	< 20 dBm
Jmenovité napětí	14,4 V _{DC}
Výdrž baterie	Přibl. 90 min (Standardní režim)
Jmenovitý výkon	25 W
Kapacita baterie	2 500 mAh
Doba nabíjení	4–5 h
Jmenovité vstupní napětí	20 V _{AC}
Jmenovitý vstupní proud	1,2 A
Životnost	1 000 hodin nepřetržitého provozu

Napájecí adaptér

Zveřejněné informace	Hodnota a přesnost	Jednotka
Výrobce	Zhongshan Baolijin Electronic Co., Ltd.	-
Identifikátor modelu	BLJ24W200120P-V	-
Vstupní napětí	100 - 240	V ~
Vstupní střídavá frekvence	50/60	Hz
Výstupní napětí	20,0	V ==
Výstupní proud	1,2	A
Výstupní výkon	24,0	W
Průměrná aktivní účinnost	86,2	%
Účinnost při nízkém zatížení (10 %)	80,1	%
Spotřeba energie bez zatížení	0,10	W

Nabíjecí dok

Model	G1
Jmenovité vstupní napětí	20 V $\overline{=}$
Jmenovitý vstupní proud	1.2 A
Jmenovité výstupní napětí	20 V $\overline{=}$
Jmenovitý výstupní proud	1.2 A

Informace o OEEZ



Všechny výrobky označené tímto symbolem jsou odpadní elektrická a elektronická zařízení (OEEZ jako ve směrnici 2012/19/EU), které by neměla být mísená s netříděným domácím odpadem. Místo, kde máte možnost chránit lidské zdraví a životní prostředí tím, že předběhnete své odpadní zařízení na sběrné místo pro recyklaci odpadních elektrických a elektronických zařízení, jmenované osoby nebo místní orgány. Správce likvidace a recyklace potenciálních negativních dopadů na životní prostředí a lidské zdraví. Další informace o umístění a podmínkách těchto sběrných míst dostupných od instalační techniky nebo místních úřadů.

Výrobce: Xiaomi Communications Co., Ltd.

Adresa: No.019, floor 9, building 6, yard 33, middle Xierqi Road, Haidian District, Beijing, P. R. China

Další informace naleznete na www.mi.com