

Pohled zepředu

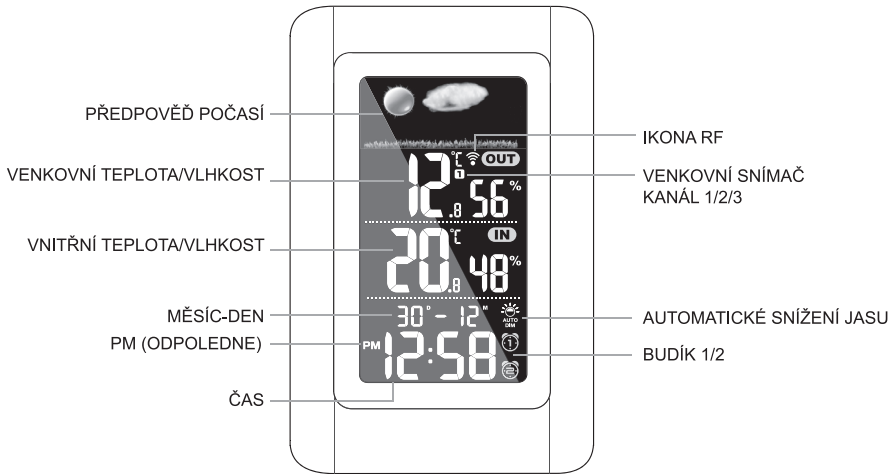

Pohled zezadu

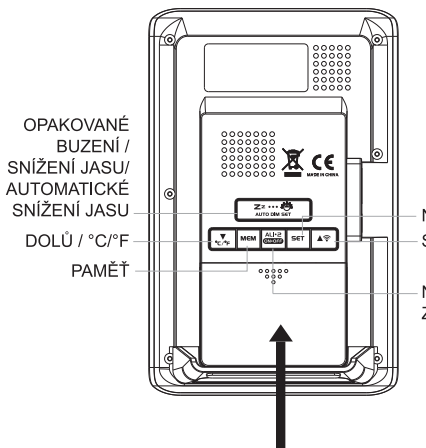

DVÍŘKA PROSTORU PRO BATERIE
VLOŽTE 3 BATERIE AAA
(NENÍ SOUČÁSTÍ PŘÍSLUŠENSTVÍ)

Pohled z boku

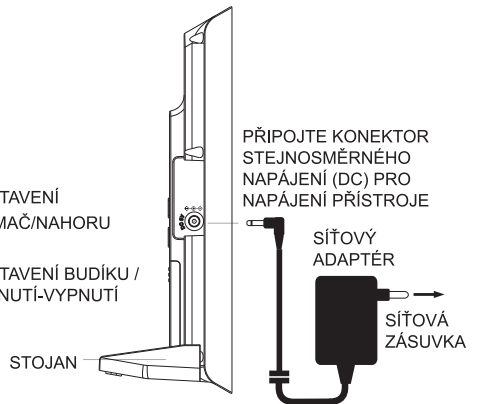

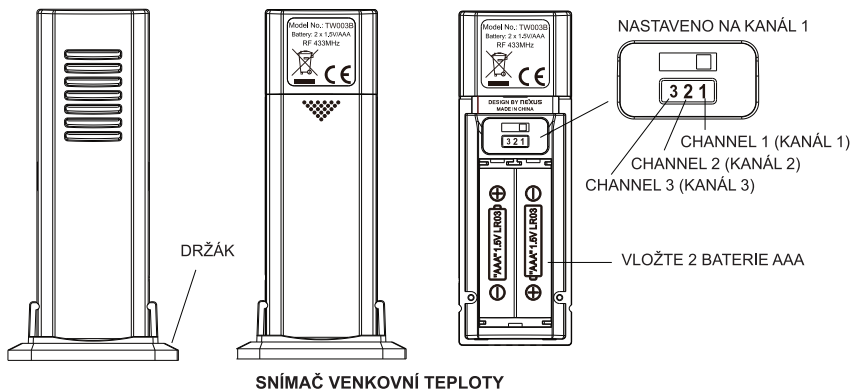

SNÍMAČ VENKOVNÍ TEPLoty

RYCHLÉ NASTAVENÍ

KROK 1

Připojte síťový adaptér do jakékoli zásuvky v domácnosti se střídavým napětím 230 V. Pak připojte k levé části přístroje konektor stejnosměrného napájení (DC). Vaše meteorologická stanice se zapne a aktivuje se podsvícení.

KROK 2

Umístěte meteorologickou stanici a bezdrátový venkovní vysílač vedle sebe. Posunutím otevřete kryt baterií v zadní části bezdrátového venkovního vysílače a pak vložte do prostoru pro baterie 2 nové alkalické baterie AAA. Zajistěte, aby byl volič kanálu v poloze 1. Vraťte zpět kryt baterií.

Ujistěte se, že se zobrazuje venkovní teplota pro **1** (Kanál 1). Kanál 1 můžete vybrat stisknutím tlačítka **▲** / **CHANNEL**.

Vaše meteorologická stanice začne během několika sekund přijímat datový signál z venkovního vysílače. Pak umístěte venkovní vysílač na suché a stinné místo.

KROK 3

Tato meteorologická stanice počítá předpověď počasí podle změn tlaku vzduchu. Při prvním použití této meteorologické stanice však může trvat několik dnů, než stanice shromáždí dostatečné informace pro přesnější předpovědi počasí. Ruční nastavení předpovědi počasí může tento proces o něco urychlit.

Viz část „**NASTAVENÍ METEOROLOGICKÉ STANICE**“ Krok 9.

INSTALACE ZÁLOŽNÍCH BATERIÍ DO PŘÍSTROJE

Vaše meteorologická stanice vyžaduje pro záložní napájení v případě krátkodobého výpadku síťového napájení 3 alkalické baterie „AAA“.

1. Položte přístroj čelem dolů na rovný povrch.
2. Vysuňte a odstraňte kryt baterií v dolní části přístroje.
3. Vložte do prostoru pro baterie 3 alkalické baterie „AAA“ tak, aby byla dodržena vyznačená polarita „+“ a „-“.
4. Vraťte zpět kryt baterií.
5. Připevněte k dolní části meteorologické stanice držák pro postavení na stůl.

Pokud dojde k výpadku síťového napájení, budou záložní baterie udržovat čas a všechna nastavení vašeho přístroje.

Stiskněte jednou tlačítko **Zz...☀** **AUTO DIM SET** pro zapnutí podsvícení na 10 sekund a pak jeho zhasnutí.

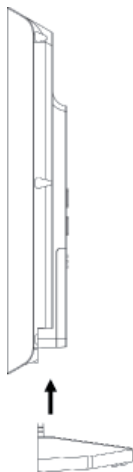

POZNÁMKY:

Uvědomte si prosím, že venkovní vysílač umožňuje v otevřeném prostoru bez překážek přenos do vzdálenosti 50 m.

Skutečný dosah přenosu se bude lišit v závislosti na cestě signálu. Každá překážka (střecha, stěny, podlahy, stromy, statné stromy apod.) ve skutečnosti snižuje dosah přenosu signálu na polovinu.

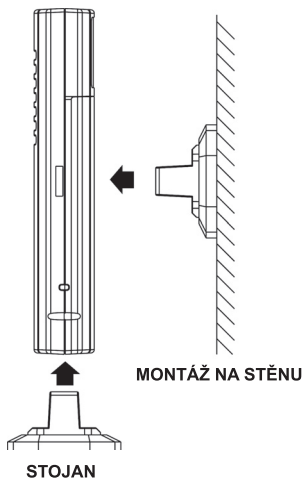





Připevněte držák k dolní části venkovního vysílače pro postavení na stůl nebo jej připevněte k zadní části vysílače pro montáž na stěnu.

NASTAVENÍ METEOROLOGICKÉ STANICE

Tuto meteorologickou stanici můžete nastavit v pořadí: čas, formát 12/24 hodin, kalendář, trvání opakovaného buzení a stav předpovědi počasí.

1. Stiskněte a podržte tlačítko **SET** – začnou blikat hodinové číslice. Stisknutím tlačítka **▲** nebo **▼** nastavte počet hodin. Pro zrychlení změny hodnot stiskněte a podržte tlačítko **▲** / **▼**.

- Pak stiskněte znovu tlačítko **SET** – začnou blikat minutové číslice. Stisknutím tlačítka ▲ nebo ▼ nastavte počet minut. Pro zrychlení změny hodnot stiskněte a podržte tlačítko ▲ / ▼.
- Pak znovu stiskněte tlačítko **SET** – časové číslice se změní na „24Hr“ (24 hodin). Stisknutím tlačítka ▲ nebo ▼ vyberte časový formát „12Hr“ (12 hodin). Když je vybrán časový formát 12Hr (12 hodin), bude se zobrazovat indikátor **PM** (odpoledne).
- Pak znovu stiskněte tlačítko **SET** – začnou blikat číslice „2019“. Stisknutím tlačítka ▲ nebo ▼ nastavte rok.
- Pak znovu stiskněte tlačítko **SET** – začnou blikat číslice měsíce. Stisknutím tlačítka ▲ nebo ▼ nastavte měsíc.
- Pak znovu stiskněte tlačítko **SET** – začnou blikat číslice dne. Stisknutím tlačítka ▲ nebo ▼ nastavte den.
- Pak znovu stiskněte tlačítko **SET** – začnou blikat číslice „m“, „d“, měsíc-den. Stisknutím tlačítka ▲ nebo ▼ vyberte zobrazení kalendáře měsíc-den „m“, „d“ nebo den-měsíc „d“, „m“.
- Pak znovu stiskněte tlačítko **SET** – začne blikat „n05“. Stisknutím tlačítka ▲ nebo ▼ nastavte dobu trvání opakovaného buzení v rozsahu 5 až 60 minut.
- Pak znovu stiskněte tlačítko **SET** – začnou blikat ikony počasí. Stisknutím tlačítka ▲ / ▼ nastavte stav předpovědi počasí podle počasí v televizi nebo na internetu.

SLUNEČNO		DĚŠŤ	
SLUNEČNO A ZATAŽENO (ČÁSTEČNĚ ZATAŽENO)		BOUŘKA	
ZATAŽENO			

- Pak znovu stiskněte tlačítko **SET** pro návrat do normálního režimu; pokud nestisknete žádné tlačítko, vrátí se přístroj do normálního režimu po uplynutí přibližně 10 sekund.

NASTAVENÍ BUDÍKU 1 A 2

- V normálním režimu zobrazení času stiskněte a podržte tlačítko **AL SET/ ON.OFF** – zobrazí se ❶ a začnou blikat hodinové číslice budíku. Stisknutím tlačítka ▲ nebo ▼ nastavte počet hodin požadovaného času buzení.
- Pak znovu stiskněte tlačítko **AL SET/ ON.OFF** – začnou blikat minutové číslice budíku. Stisknutím tlačítka ▲ nebo ▼ nastavte počet minut požadovaného času buzení.
- Pak znovu stiskněte tlačítko **AL SET/ ON.OFF** – zobrazí se ❷ a začnou blikat hodinové číslice budíku. Stisknutím tlačítka ▲ nebo ▼ nastavte počet hodin požadovaného času buzení.
- Pak znovu stiskněte tlačítko **AL SET/ ON.OFF** – začnou blikat minutové číslice budíku. Stisknutím tlačítka ▲ nebo ▼ nastavte počet minut požadovaného času buzení.
- Pak znovu stiskněte tlačítko **AL SET/ ON.OFF** pro dokončení nastavení. Pokud v jakékoli fázi nastavování během přibližně 10 sekund nestisknete žádné tlačítko, přístroj režim nastavování budíku ukončí.

ZAPNUTÍ NEBO VYPNUTÍ DENNÍHO BUDÍKU

- V režimu normálního zobrazení času stiskněte jednu tlačítko **AL SET/ ON.OFF** pro zapnutí pouze Budíku 1 – na LCD displeji se zobrazí ❶.
- Stiskněte znovu tlačítko **AL SET/ ON.OFF** pro zapnutí pouze Budíku 2 – na LCD displeji se zobrazí ❷.
- Stiskněte znovu tlačítko **AL SET/ ON.OFF** pro zapnutí Budíku 1 i Budíku 2 – na LCD displeji se zobrazí ❶ a ❷.

4. Stiskněte znovu tlačítko **AL SET/ ON.OFF** pro vypnutí Budíku 1 i Budíku 2 – na LCD displeji zhasne ① i ②.

POUŽÍVÁNÍ OPAKOVANÉHO BUZENÍ (SNOOZE)

Jakmile je dosažen nastavený čas budíku, vaše meteorologická začne pípat, aby vás probudila. Příslušná ikona ① nebo ② bude blikat.

1. Stiskněte jednou tlačítko **Zz ... ** pro dočasné zastavení budíku – příslušná ikona ① nebo ② bude blikat. Pípání budíku se znovu ozve po uplynutí nastaveného času opakovaného buzení.
2. Během zvonění budíku stiskněte jednou tlačítko **AL SET/ ON.OFF** – budík se pro daný den zastaví, ① nebo ② přestane blikat a budík znovu zazvoní ve stejný čas následující den.

Doba trvání budíku: 2 minuty

POUŽÍVÁNÍ SNÍŽENÍ JASU

V režimu normálního zobrazení času můžete stisknutím tlačítka **Zz ... ** upravit jas (Hi/L0/Off - Vysoký/Nizký/ Vypnuto) LCD displeje. Tato funkce funguje pouze tehdy, když používáte síťový adaptér.







ZOBRAZENÍ TEPLoty V JEDNOTKÁCH °C NEBO °F

Jednoduše stiskněte tlačítko **▼/ (°C/°F)** pro zobrazení teploty v jednotkách °C nebo °F.

INDIKACE PŘEDPOVĚDI POČASÍ

IKONY POČASÍ







K dispozici je šest typů ikon počasí, které se mohou zobrazovat:

SLUNEČNO		DĚŠŤ	
SLUNEČNO A ZATAŽENO (ČÁSTEČNĚ ZATAŽENO)		BOUŘKA	
ZATAŽENO		VAROVÁNÍ PŘED NÁMRAZOU	 Ikona varování před námrazou se zobrazí, když venkovní teplota poklesne pod +3 °C

Poznámky: Když přemístíte vaši meteorologickou stanici z jednoho patra budovy do druhého, ovlivníte tím přesnost vaší meteorologické stanice, která je navržena pro provoz ve stejné nadmořské výšce. Po přesunutí na nové místo bude trvat 12 hodin, než se stabilizuje a znovu začne poskytovat přesné údaje.

Naše meteorologická stanice poskytuje předpověď počasí na 12 hodin dopředu. Předpověď se nemusí shodovat s aktuálním počasím venku.

POUŽÍVÁNÍ PROGRAMOVATELNÉHO AUTOMATICKÉHO SNÍŽENÍ PODSVÍCENÍ

1. V režimu normálního zobrazení času stiskněte tlačítko  a podržte jej, dokud na displeji nezačne blikat  a „OFF“ (Vypnuto). Stisknutím tlačítka  ▲ nebo ▼ vyberte „ON“ (Zapnuto) pro aktivaci funkce automatického snížení podsvícení.
2. Stiskněte znovu tlačítko  – začne blikat „0:00“, a pak stisknutím tlačítka ▲ nebo ▼ nastavte čas spuštění funkce automatického snížení jasu.
3. Stiskněte znovu tlačítko  – začne blikat „8 Hr“ (8 hodin), a pak stisknutím tlačítka ▲ nebo ▼ nastavte dobu trvání automatického snížení jasu v rozsahu 1 hodina až 12 hodin (1 Hr/ 2 Hr/ 3 Hr/ 4 Hr/ 5Hr/ 6Hr/ 7 Hr/ 8 Hr/ 9 Hr/ 10 Hr/ 11 Hr/ 12 Hr).
4. Stiskněte znovu tlačítko  (nebo přibližně 10 sekund nemačkejte žádné tlačítko) pro uložení nastavení automatického snížení jasu a návrat k normálnímu zobrazení času. Na LCD displeji bude svítit .

ZOBRAZENÍ MAXIMÁLNÍCH/MINIMÁLNÍCH VNITŘNÍCH/VENKOVNÍCH HODNOT TEPLoty A VLHKOSTI

V režimu normálního zobrazení času stiskněte tlačítko **MEM** pro zobrazení maximálních vnitřních a venkovních teplot a vlhkosti s ikonami „MAX“ zobrazenými na displeji. Stiskněte toto tlačítko ještě jednou pro zobrazení minimálních vnitřních a venkovních teplot a vlhkosti s ikonami „MIN“ zobrazenými na displeji.







Když jsou zobrazena maxima nebo minima, stiskněte a podržte tlačítko **MEM** pro resetování obou záznamů a spuštění nového záznamu maximálních a minimálních hodnot.

POKUD ZMIZÍ ZOBRAZENÍ VENKOVNÍ TEPLoty A VLHKOSTI





Pokud číslice pro zobrazení venkovní teploty a vlhkosti ukazují „—“, došlo k přerušení nebo ukončení bezdrátového přenosu. Stiskněte a podržte tlačítko ▲ / **CHANNEL** pro spuštění vyhledávání signálu z venkovního vysílače; bude blikat ikona .



Pokud se i nadále ztrácí zobrazení venkovní teploty a vlhkosti, což se může stát při extrémně chladném počasí, zkuste umístit vysílač na jiné místo; zkoušejte to tak dlouho, dokud nebude přenos údajů teploty/vlhkosti plynulý.

JAK SYNCHRONIZOVAT VAŠI METEOROLOGICKOU STANICI S JINÝM VENKOVNÍM VYSÍLAČEM

1. Stiskněte jednou tlačítko ▲ /  v zadní části vaší meteorologické stanice.  Ikona se zobrazí v blízkosti indikace venkovní teploty a vlhkosti.
2. Stiskněte tlačítko ▲ /  a podržte jej, dokud nezačne blikat ikona  signalizující, že meteorologická stanice vyhledává signál jiného venkovního vysílače na kanálu 2.
3. Posunutím otevřete dvířka prostoru pro baterie druhého vysílače, posuňte přepínač do prostřední polohy označené , a pak vložte do prostoru pro baterie dvě baterie AAA tak, aby byla dodržena jejich správná polarita +/-.
Vraťte zpět kryt baterií.
4. Venkovní teplota a vlhkost druhého vysílače se během několika sekund zobrazí na LCD displeji společně s ikonou. Pokud se údaje stále nezobrazují, vyjměte a znovu vložte baterie do vašeho druhého vysílače.
5. Pro synchronizaci vaší meteorologické stanice s třetím venkovním snímačem zopakujte stejný krok výběrem  na meteorologické stanici, a vyberte na přepínači vašeho třetího vysílače 3.

AUTOMATICKÉ STŘÍDAVÉ ZOBRAZENÍ VENKOVNÍ TEPLoty A VLHKOSTI Z RŮZNÝCH VYSÍLAČŮ

Stiskněte postupně tlačítko ▲ / , dokud nezačne blikat ikona  a nezove se krátké pípnutí. Pak se bude na několik sekund zobrazovat venkovní teplota a vlhkost jiného venkovního vysílače střídavě s   .





Pro ukončení automatického střídavého zobrazení stiskněte jednou tlačítko ▲ /  pro obnovení trvalého zobrazení teploty a vlhkosti  vysílače; ikona  bude na displeji svítit.

INDIKACE VYBITÉ BATERIE VENKOVNÍHO VYSÍLAČE

Zobrazí se ikona  indikující, že úroveň nabití baterie venkovního vysílače začíná být nízká. Budete pravděpodobně muset vyměnit baterie venkovního vysílače za nové.

Nízké napětí baterie může být rovněž způsobeno extrémně chladným počasím (např. teploty pod -10 °C).

ŘEŠENÍ PROBLÉMŮ

Problém	Řešení
Na LCD displeji se nic nezobrazuje	<ol style="list-style-type: none">1. Vložte do meteorologické stanice nové baterie.2. Zajistěte, aby byl síťový adaptér správně připojen do funkční síťové zásuvky.3. Zajistěte, aby byl konektor DC správně připojen do meteorologické stanice.
Nezobrazuje se venkovní teplota ani vlhkost	<ol style="list-style-type: none">1. Stiskněte a podržte tlačítko  /  na meteorologické stanici pro opětovné vyhledání signálu venkovní teploty.2. Stiskněte a podržte tlačítko  /  a pak vyjměte baterie z venkovního vysílače a vložte do něj nové baterie.3. Zajistěte, aby byl na meteorologické stanici vybrán správný kanál (výchozí nastavení je  – Kanál 1)4. Podívejte se, zda se napravo od venkovní teploty nezobrazuje ikona vybité baterie. Pokud ano, nahraďte baterie ve venkovním vysílači novými alkalickými bateriemi.5. V cestě signálu z venkovního snímače nesmí být žádné další zdroje rušení (například počítačové monitory, televizory, sluchátka nebo reproduktory). Signál se přenáší přímočaře a proto elektrický zdroj v blízkosti této „čáry“ může způsobovat rušení.
Teplota nebo vlhkost je nesprávná	<ol style="list-style-type: none">1. Zajistěte, aby byly hlavní jednotka i venkovní vysílač mimo zdroje tepla/chlady/přímého slunečního světla/deště.

PÉČE O VAŠI METEOROLOGICKOU STANICI

1. Nevystavujte přístroj extrémním teplotám, působení vody nebo přímého slunečního světla.
2. Vyvarujte se kontaktu s korozivními materiály.
3. Nevystavujte přístroj působení nadměrné síly, prašnosti nebo vlhkosti.
4. Neotevírejte vnitřní pouzdro a nezasahujte do žádných komponent tohoto přístroje.
5. Nepřipojujte přístroj k žádným jiným síťovým adaptérům s nesprávnými specifikacemi nebo napětím.
6. Venkovní vysílač vždy umístěte na suché a stíněné místo, mimo dosah přímého slunečního světla nebo deště.

TECHNICKÉ ÚDAJE

Rozsah teplot

Vnitřní 0 °C až +50 °C (+32 °F až +122 °F) (při překročení tohoto rozsahu se na displeji zobrazí HH.H / LL.L)
Venkovní -25 °C až +70 °C (-13 °F až +158 °F) (při překročení tohoto rozsahu se na displeji zobrazí HH.H / LL.L)

Rozsah vlhkosti

Vnitřní	20 % - 95 %
Venkovní	20 % - 95 %
Přesnost měření teploty	0,1 °C / 0,2 °F
Přesnost RH %	1 %
Formát času	24 hodin
Čas	0:00
Budík 1 a 2	6:00
Doba trvání buzení	2 minuty
Doba trvání opakovaného buzení	5 minut

Technické specifikace adaptéru

Jméno nebo ochranná známka výrobce, obchodní registrační číslo a adresa:	"SHENZHEN KEYU POWER SUPPLY TECHNOLOGY CO., LTD. 2-3F, NO. 13, LANE3, YUQUAN EAST ROAD, THE 2ND INDUSTRIAL PARK, YULV, GUANGMING DISTRICT, SHENZHEN, ČÍNA"
Označení modelu:	KA0601A-0500600EUS
Vstupní napětí:	AC 100–240 V
Vstupní střídavá frekvence:	50/60 Hz
Výstupní napětí:	DC 5,0 V
Výstupní proud:	0,6 A
Výstupní výkon:	3,0 W
Průměrná účinnost v aktivním režimu:	≥ 69,65 %
Spotřeba energie bez zátěže:	≤ 0,1 W

POKYNY A INFORMACE O NAKLÁDÁNÍ S POUŽITÝM OBALEM

Použitý obalový materiál odložte na místo určené obcí k ukládání odpadu.

LIKVIDACE POUŽITÝCH ELEKTRICKÝCH A ELEKTRONICKÝCH ZAŘÍZENÍ



Tento symbol na produktech anebo v průvodních dokumentech znamená, že použité elektrické a elektronické výrobky nesmí být přidány do běžného komunálního odpadu. Ke správné likvidaci, obnově a recyklaci předejte tyto výrobky na určená sběrná místa. Alternativně v některých zemích Evropské unie nebo jiných evropských zemích můžete vrátit své výrobky místnímu prodejci při koupi ekvivalentního nového produktu. Správnou likvidací tohoto produktu pomůžete zachovat cenné přírodní zdroje a napomáháte prevenci potenciálních negativních dopadů na životní prostředí a lidské zdraví, což by mohly být důsledky nesprávné likvidace odpadů. Další podrobnosti si vyžádejte od místního úřadu nebo nejbližšího sběrného místa. Při nesprávné likvidaci tohoto druhu odpadu mohou být v souladu s národními předpisy uděleny pokuty.

Pro podnikové subjekty v zemích Evropské unie

Chcete-li likvidovat elektrická a elektronická zařízení, vyžádejte si potřebné informace od svého prodejce nebo dodavatele

Likvidace v ostatních zemích mimo Evropskou unii

Tento symbol je platný v Evropské unii. Chcete-li tento výrobek zlikvidovat, vyžádejte si potřebné informace o správném způsobu likvidace od místních úřadů nebo od svého prodejce.



Výrobek splňuje požadavky EU na něj kladené.

Tímto FAST ČR, a.s. prohlašuje, že typ rádiového zařízení SWS 4270 je v souladu se směrnicí 2014/53/EU.

Úplné znění EU prohlášení o shodě je k dispozici na této internetové adrese: www.sencor.com

Změny v textu, designu a technických specifikacích se mohou měnit bez předchozího upozornění a vyhraujeme si právo na jejich změnu.

Adresa výrobce: FAST ČR, a.s., Černokostelecká 1621, Říčany CZ-251 01

SENCOR®

CZ Záruční podmínky

Součástí balení tohoto výrobku není záruční list.

Prodávající poskytuje kupujícímu na výrobek záruku v trvání 24 měsíců od převzetí výrobku kupujícím. Záruka se poskytuje za dále uvedených podmínek. Záruka se vztahuje pouze na nové spotřební zboží prodané spotřebiteli pro běžné domácí použití. Práva z odpovědnosti za vady (reklamaci) může kupující uplatnit buď u prodávajícího, u kterého byl výrobek zakoupen nebo v níže uvedeném autorizovaném servisu. Kupující je povinen reklamaci uplatnit bez zbytečného odkladu, aby nedocházelo ke zhoršení vady, nejpozději však do konce záruční doby. Kupující je povinen poskytnout při reklamaci součinnost nutnou pro ověření existence reklamované vady. Do reklamačního řízení se přijímá pouze kompletní a z důvodů dodržení hygienických předpisů neznečištěný výrobek. V případě oprávněné reklamace se záruční doba prodlužuje o dobu od okamžiku uplatnění reklamace do okamžiku převzetí opraveného výrobku kupujícím nebo okamžiku, kdy je kupující po skončení opravy povinen výrobek převzít. Kupující je povinen prokázat svá práva reklamovat (doklad o zakoupení výrobku, záruční list, doklad o uvedení výrobku do provozu).

Záruka se nevztahuje zejména na:

- vady, na které byla poskytnuta sleva;
- opotřebení a poškození vzniklé běžným užíváním výrobku;
- poškození výrobku v důsledku neodborné či nesprávné instalace, použití výrobku v rozporu s návodem k použití, platnými právními předpisy a obecně známými a obvyklými způsoby používání, v důsledku použití výrobku k jinému účelu, než ke kterému je určen;
- poškození výrobku v důsledku zanedbané nebo nesprávné údržby;
- poškození výrobku způsobené jeho znečištěním, nehodou a zásahem vyšší moci (živelná událost, požár, vniknutí vody);
- vady funkčnosti výrobku způsobené nevhodnou kvalitou signálu, rušivým elektromagnetickým polem apod. mechanické poškození výrobku (např. ulomení knoflíku, pád);
- poškození způsobené použitím nevhodných médií, náplní, spotřebního materiálu (baterie) nebo nevhodnými provozními podmínkami (např. vysoké okolní teploty, vysoká vlhkost prostředí, ořtesy);
- poškození, úpravu nebo jiný zásah do výrobku provedený neoprávněnou nebo neautorizovanou osobou (servisem);
- případy, kdy kupující při reklamaci neprokáže oprávněnost svých práv (kdy a kde reklamovaný výrobek zakoupil);
- případy, kdy se údaje v předložených dokladech liší od údajů uvedených na výrobku;
- případy, kdy reklamovaný výrobek nelze ztotožnit s výrobkem uvedeným v dokladech, kterými kupující prokazuje svá práva reklamovat (např. poškození výrobního čísla nebo záruční plomba přístroje, přepisované údaje v dokladech).

Gestor servisu v ČR:

FAST ČR, a.s., Černokostecká 1621, 251 01 Říčany; tel: 323 204 120

FAST ČR, a.s., Cejl 31, 602 00 Brno; tel: 531 010 295

Více autorizovaných servisních středisek pro ČR naleznete na www.sencor.cz.