

# *Ariete*

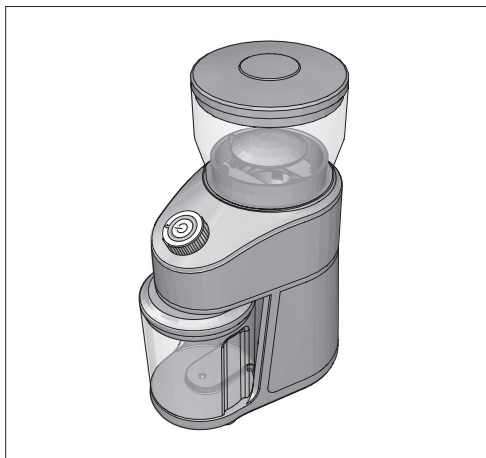

Mlynček na kávu  
Mlýnek na kávu

---

**MODEL: 3023**

---

**CE EAC**

Návod na obsluhu  
Návod k obsluze

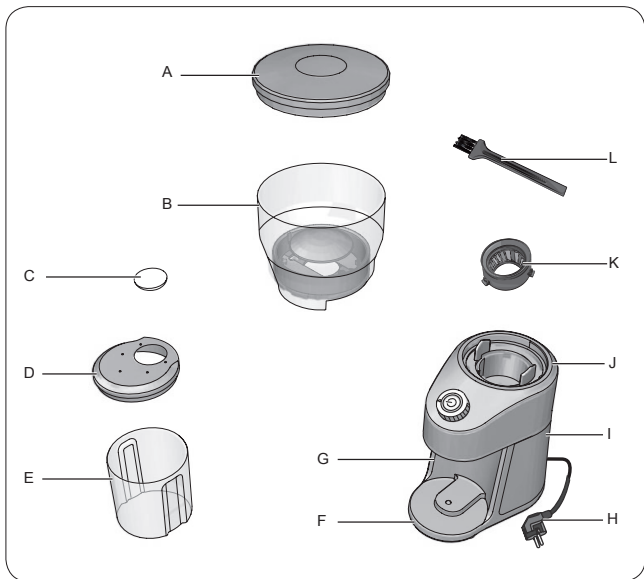

obr. 1

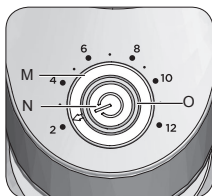

obr. 2

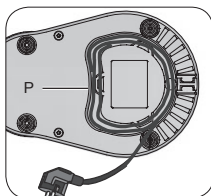

obr. 3

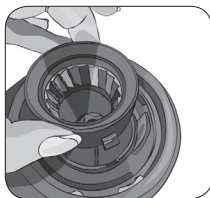

obr. 4



obr. 5



obr. 6

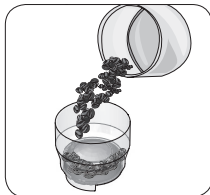

obr. 7

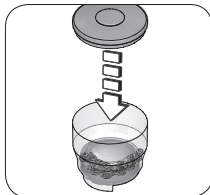

obr. 8

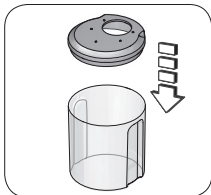

obr. 9

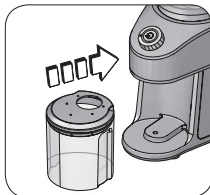

obr. 10



obr. 11

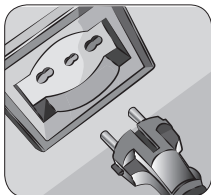

obr. 12

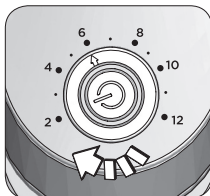

obr. 13

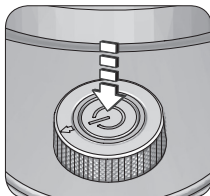

obr. 14

## INFORMÁCIE K NÁVODU NA OBSLUHU

---

Spotrebiče sú vyrábané v súlade s platnými európskymi normami, preto sú chránené všetky potenciálne nebezpečne súčasti. Aj napriek tomu si pozorne prečítajte tento návod na obsluhu a používajte spotrebič len na účel, na ktorý je určený. Predídete tak nehodám a škodám. Návod na obsluhu uschovajte pre prípadné použitie v budúcnosti. Ak spotrebič odovzdávate inej osobe, nezabudnite k nemu priložiť aj tento návod na obsluhu.

Informácie uvedené v tomto návode sú označené symbolmi, ktoré odkazujú na nasledujúce informácie:



Nebezpečenstvo pre deti



Nebezpečenstvo popálenia



Nebezpečenstvo úrazu elektrickým prúdom



Varovanie - škody na majetku



Nebezpečenstvo poškodenia spôsobené inými príčinami

## POUŽITIE SPOTREBIČA NA DANÝ ÚČEL

---

Spotrebič je možné použiť na mletie kávových zŕn. Nepoužívajte iné potraviny ako kávové zrná.

Tento spotrebič sa nesmie používať na komerčné a priemyselné účely. Akékoľvek iné použitie spotrebiča nie je výrobcom určené, čo je oslobodené od akejkoľvek zodpovednosti za škody akéhokoľvek druhu spôsobené nesprávnym používaním spotrebiča. Nesprávne používanie má tiež za následok zrušenie akejkoľvek formy záruky.

## DÔLEŽITÉ VAROVANIA

---

### **PRED PRVÝM POUŽITÍM SPOTREBIČA SI POZORNE PREČÍTAJTE NÁVOD NA OBSLUHU.**

- Spotrebič je určený len na použitie v domácnosti a v podobnom prostredí:
  - v kuchynkách pre personál v obchodoch, kanceláriách a podobnom prostredí
  - na farmách
  - v hoteloch, motelloch, v mieste výdaja raňajok

- Výrobca nenesie zodpovednosť za poškodenia alebo zranenia spôsobené nesprávnym použitím spotrebiča alebo jeho použitím na nevhodný účel.
- Odporúčame Vám uschovať si originálny obal, pretože zákaznícky servis nezodpovedá za prípadné poškodenie spotrebiča počas prepravy od zákazníka do servisu vzniknutej nedostatočným zabalením spotrebiča.
- Aby sa neohrozila bezpečnosť spotrebiča, používajte iba originálne náhradné diely a príslušenstvo schválené výrobcom.
- Spotrebič je v súlade s Nariadením (ES) č. 1935/2004 z 27.10.2004 o materiáloch určených pre kontakt s potravinami.



### **Nebezpečenstvo pre deti**

- Spotrebič môžu používať deti staršie ako 8 rokov a osoby so zníženými fyzickými, zmyslovými alebo duševnými schopnosťami, alebo osoby s nedostatkom skúseností alebo znalostí, len ak sú pod dozorom zodpovednej osoby alebo ak dostali a porozumeli pokynom a existujúcim nebezpečenstvám pri používaní spotrebiča.
- Deti sa so spotrebičom nesmú hrať.
- Čistenie a údržbu popísané v tomto návode nesmú vykonávať deti, pokiaľ nie sú staršie ako 8 rokov a nie sú pod dozorom.
- Spotrebič a napájací kábel vždy uchovávajte mimo dosahu detí mladších ako 8 rokov.
- Nenechávajte napájací kábel visieť na mieste, kde by oň mohli zavadiť deti.
- Nenechávajte obal v blízkosti detí, pretože je potenciálnym zdrojom nebezpečenstva.
- Ak sa rozhodnete tento spotrebič zlikvidovať ako odpad, odporúča sa znefunkčniť ho prerezaním napájacieho kábla. Taktiež sa odporúča zneškodniť všetky potenciálne nebezpečné súčasti spotrebiča, najmä pre deti, ktoré by mohli spotrebič používať ako hru.



### **Nebezpečenstvo úrazu elektrickým prúdom**

- Pred pripojením spotrebiča k elektrickej sieti skontrolujte, či napätie vo Vašej elektrickej sieti zodpovedá údajom uvedeným na výrobnom štítku spotrebiča.
- Použitie predlžovacích káblov, ktoré neboli schválené výrobcom, môže spôsobiť poškodenie a poranenie.
- Časti spotrebiča nachádzajúce sa pod napätím nesmú prísť do styku s vodou: Hrozí nebezpečenstvo skratu!
- Nenechávajte napájací kábel proti ostrým častiam.
- Dbajte na to, aby sa napájací kábel nikdy nedotýkal horúcich povrchov.
- Čistenie a údržbu je potrebné vykonávať, keď je spotrebič vypnutý a odpojený od elektrickej zásuvky.

- Neponárajte spotrebič do vody alebo inej tekutiny.
- Nepoužívajte spotrebič, ak máte mokré ruky alebo ak ste bosí.
- Ak sa spotrebič nepoužíva, aj na krátky čas, vypnite ho a vždy vyťahnite napájací kábel z elektrickej zásuvky.
- Nenechávajte spotrebič bez dozoru, keď je pripojený k zdroju napájania.



### **Nebezpečenstvo popálenia**

- Pred akýmkoľvek čistením a údržbou odpojte spotrebič a počkajte, kým horúce časti nevychladnú.



### **Pozor - škody na majetku**

- Umiestnite spotrebič na stabilný a suchý povrch.
- Neumiestňujte spotrebič na veľmi horúce povrchy alebo do blízkosti otvoreného ohňa, aby sa nepoškodil jeho povrch.
- Pred použitím úplne odviňte napájací kábel.
- Napájací kábel sa nesmie dotýkať horúcich častí spotrebiča.
- Neprevádzkujte spotrebič naprázdno.
- Do zásobníka na kávové zrná nikdy nelejte tekutiny.
- Nepoužívajte spotrebič na mletie iných látok ako kávových zŕn. Používajte iba kávové zrná.
- Nepoužívajte spotrebič, ak je čepeľ poškodená.
- Do zásobníka na kávové zrná nekladajte nástroje ani iné kovové predmety, aby nedošlo k poškodeniu spotrebiča.
- Nepoužívajte spotrebič vonku.
- Nenechávajte spotrebič vystavený poveternostným vplyvom (napríklad dažďu alebo slnku).
- Po odpojení spotrebiča a po vychladnutí horúcich častí čistite spotrebič iba neabrazívnou utierkou mierne navlhčenou vodou a niekoľkými kvapkami jemného, neagresívneho čistiaceho prostriedku.
- Nikdy nepoužívajte rozpúšťadlá, ktoré poškadzujú plastové časti.



### **Nebezpečenstvo poškodenia spôsobené inými príčinami**

- Ak chcete spotrebič nadvihnúť, uchopte ho vždy za telo.
- Umiestnite spotrebič na dostatočne osvetlené a čisté miesto s ľahko prístupnou zásuvkou.
- Spotrebič sa musí používať a nechať stáť na stabilnom povrchu.

- Spotřebič sa nesmie používať, ak spadol, ak má viditeľné známky poškodenia alebo ak z neho uniká voda. Spotřebič nepoužívajte, ak je poškodený napájací kábel alebo zástrčka, alebo ak spotřebič nepracuje správne. Všetky opravy, vrátane výmeny napájacieho kábla, môže vykonávať iba servisné stredisko Ariete alebo autorizovaní technici Ariete, aby sa predišlo akémukoľvek riziku.
  - Pred pripájaním alebo odpájaním jednotlivých komponentov vždy odpojte spotřebič a počkajte, kým sa nože úplne nezastavia.
  - Pred použitím spotřebiča sa uistite, či je zásobník na kávové zrná správne nainštalovaný a zaistený.
  - Mlynčeky a ich uchytenie majú ostré časti: manipulujte s nimi opatrne pri vkladaní, vyberaní a čistení.
  - Pred vybratím zásobníka na kávové zrná z jeho uchytenia vždy počkajte, kým sa nože úplne nezastavia a odpojte spotřebič z elektrickej zásuvky.
-  Pre správnu likvidáciu produktu v súlade s európskou smernicou 2012/19/EU si prečítajte príslušnú dokumentáciu priloženú k tomuto produktu.

## • NÁVOD NA OBSLUHU SI STAROSTLIVO USCHOVAJTE

### POPIS SPOTREBIČA

---

- A - Veko zásobníka na kávové zrná
- B - Zásobník na kávové zrná
- C - Silikónový obal
- D - Veko zásobníka na mletú kávu
- E - Zásobník na mletú kávu
- F - Podporná základňa
- G - Výstupná hubica na mletú kávu
- H - Napájací kábel + zástrčka
- I - Telo spotřebiča
- J - Uchytenie zásobníka na kávové zrná
- K - Mlynčeky
- L - Čistiaca kefka
- M - Otočný ovládač na voľbu počtu šálok
- N - Tlačidlo napájania
- O - Indikátor
- P - Úložný priestor kábla

## Špecifikácia

Výrobný štítok pod základňou spotrebiča obsahuje nasledujúce informácie o spotrebiči:

- Výrobca a označenie CE
- Model (Mod.)
- Sériové číslo (SN)
- Napájacie napätie (V) a frekvencia (Hz)
- Spotreba elektrického prúdu (W)
- Asistenčné bezplatné telefónne číslo

Ak budete kontaktovať autorizované servisné stredisko, vždy uveďte model a sériové číslo.

## POKYNY PRE POUŽITIE

---

### Pred použitím

- 1 Odstráňte obalový materiál a skontrolujte, či sú v balení prítomné všetky komponenty.
- 2 Spotrebič umiestnite na rovný a stabilný povrch.



#### Varovanie!



Telo spotrebiča, zástrčku a napájací kábel nikdy neponárajte do vody alebo iných tekutín. Neplňte zásobník na kávové zrná vodou, keď je nainštalovaná na svojom mieste.



#### Varovanie!

Pred vkladáním alebo vyberaním jednotlivých komponentov vždy odpojte spotrebič od elektrickej siete. Mlynčeky a ich uchytenia majú ostré časti: manipulujte s nimi opatrne pri vkladaní, vyberaní a čistení.

**Pred použitím spotrebiča sa odporúča vyčistiť všetky odnímateľné časti, ktoré prídu do kontaktu s potravinami. Použite utierku navlhčenú teplou vodou a jemným čistiacim prostriedkom. Dobré ich vysušte.**

- 3 Vložte mlynčeky (K) do ich uchytenia (obr. 4). Bočné zárezy na mlynčekoch dokonale zapadnú do zárezov vytvorených v uchytení.
- 4 Vložte zásobník na kávové zrná (B) do jej uchytenia (J) (obr. 5). Uistite sa, či je referenčná značka na tele spotrebiča (I) zarovnaná so symbolom odomknutia () .
- 5 Otáčajte zásobníkom na kávové zrná, kým nebude referenčná značka zarovnaná so symbolom uzamknutia () (obr. 6).

## Prevádzka a použitie



### Varovanie!

Pred použitím zariadenia sa uistite, či je zásobník na kávové zrná správne nainštalovaný a zablokovaný.

**Spotrebič je vybavený systémom, ktorý bráni jeho činnosti, ak zásobník na kávové zrná nie je správne zasunutý na svoje miesto.**

1 Nasypte kávové zrná do zásobníka na kávové zrná (B) (obr. 7).

**Maximálna kapacita zásobníka na kávové zrná je približne 200 g. Pri plnení zásobníka na kávové zrná nikdy neprekračujte maximálnu kapacitu.**

2 Zatvorte veko zásobníka na kávové zrná (A) (obr. 8).

3 Zatvorte veko zásobníka na mletú kávu (D) (obr. 9).

4 Umiestnite zásobník na mletú kávu (E) spolu s vekom na podpornú základňu (F) (obr. 10). Výstupná hubica mletej kávy (G) musí byť v jednej rovine s otvorom na veku.

5 Otáčajte zásobníkom na kávové zrná v smere hodinových ručičiek, kým referenčná značka na tele spotrebiča nebude zarovnaná s požadovanou úrovňou mletia (1 zodpovedá jemnému mletiu, 14 hrubému mletiu) (obr. 11).

6 Pripojte spotrebič do elektrickej zásuvky (obr. 12).

7 Otočte otočný ovládač na voľbu počtu šálok (M) na požadované množstvo (obr. 13). Kávu môžete namlieť minimálne od 2 šálky až do maximálne 12 šálok.

8 Stlačte tlačidlo napájania (N) (obr. 14). Spotrebič začne mlieť kávu. Mletá káva je dávkovaná z výstupného otvoru. V priebehu prevádzky bliká indikátor (O).

**Neprevádzkujte spotrebič dlhšie ako 1 minútu nepretržite.**

- Ak chcete zastaviť dávkovanie pred ukončením procesu, znova stlačte tlačidlo napájania.

Po dosiahnutí nastaveného množstva mletia spotrebič automaticky zastaví dávkovanie.

9 Odpojte napájací kábel od elektrickej zásuvky.

10 Vyberte zásobník na mletú kávu z podstavca (obr. 10).

11 Zložte veko zásobníka na mletú kávu (obr. 9).

12 Vysypte mletú kávu zo zásobníka.

- Ak chcete uchovávať mletú kávu vo vnútri zásobníka, umiestnite silikónový kryt (C) na otvor na veku zásobníka na mletú kávu.

## UŽITOČNÉ TIPY PRE MLETIE KÁVY

---

Hrubo alebo stredne mletá káva sa používa pre kávovary na filtrovanú kávu (americký typ). Na moka kanvičky na varenie kávy sa používa stredne mletá káva.

Jemne mletá káva sa používa pre elektrické espresso kávovary.

Aby sa zachovala všetka aróma kávy, nameľte len množstvo potrebné pre požadované použitie. Kávové zrná možno skladovať v mrazničke dva mesiace vo vákuovej nádobe.

Zrnká kávy môžu byť zmrazené zomleté.

Zvyšky mletej kávy, ktoré zostali v spotrebiči, sa musia odstrániť, pretože ovplyvňujú chuť kávy, ktorá sa následne melie. Po každom použití spotrebič vyčistíte.

Nepoužívajte spotrebič na mletie iných potravín ako kávových zrn.

## ČISTENIE A ÚDRŽBA SPOTREBIČA

---



### Varovanie!

Nebezpečenstvo úrazu elektrickým prúdom. Neponárajte spotrebič do vody ani iných tekutín.



### Varovanie!

Pred akýmkoľvek čistením a údržbou odpojte spotrebič a počkajte, kým horúce časti nevychladnú.



### Varovanie!

Nepoužívajte abrazívne čistiace prostriedky ani kovové nástroje, aby nedošlo k poškriabaniu a poškodeniu povrchu spotrebiča. Nikdy nepoužívajte rozpúšťadlá, ktoré poškodzujú plastové časti.



### Varovanie!

Pred vkladáním alebo vyberaním jednotlivých komponentov vždy odpojte spotrebič.

Mlynčeky a ich uchytenie majú ostré časti: manipulujte s nimi opatrne pri vkladaní, vyberaní a čistení.

Pevné časti spotrebiča čistite jemnou vlhkou utierkou, aby ste nepoškodili povrch. Vysušte suchou utierkou.

Uchytenie mlynčeka vyčistíte pomocou dodanej čistiacej kefy (L). Vysušte suchou utierkou.

## **Čistenie jednotlivých komponentov**

Umyte veko zásobníka na kávové zrná (A), zásobník na kávové zrná (B), zásobník na mletú kávu (E), veko zásobníka na mletú kávu (D), silikónový kryt (C) a mlynčeky ( K) v mydlovej vode. Vysušte suchou utierkou.

Opätovne zmontujte všetky komponenty a uložte spotrebič na stabilný povrch.

Po použití sa odporúča použiť úložný priestor kábla (P) na navinutie napájacieho kábla okolo základne spotrebiča (obr. 3).

## **VYRADENIE SPOTREBIČA Z PREVÁDZKY**

---

V prípade vyradenia z prevádzky musí byť spotrebič elektricky odpojený. V prípade likvidácie je nevyhnutné zaistiť oddelenie rôznych materiálov použitých pri konštrukcii spotrebiča a zlikvidovať ich podľa ich zloženia a podľa platných právnych predpisov v štáte používania.

## Informácie o likvidácii opotrebovaného elektrického zariadenia (súkromné domácnosti)



Tento symbol na produktoch a/alebo na priložených dokumentoch znamená, že sa pri likvidácii nesmú elektrické a elektronické zariadenia miešať so všeobecným domácim odpadom. V záujme správneho obhospodarovania, obnovy a recyklácie odvezte, prosím, tieto produkty na určené zberné miesta, kde budú prijaté bez poplatku. V niektorých krajinách je možné tieto produkty vrátiť priamo miestnemu maloobchodu v prípade, ak si objednáte podobný nový výrobok. Správna likvidácia týchto produktov pomôže ušetriť hodnotné zdroje a zabrániť možným negatívnym vplyvom na ľudské zdravie a prostredie, ktoré môžu inak vzniknúť v dôsledku nesprávneho zaobchádzania s odpadom. Bližšie informácie o najbližšom zbernom mieste získate na miestnom úrade. V prípade nesprávnej likvidácie odpadu môžu byť uplatnené pokuty v súlade s platnou legislatívou.

### Pre právnické osoby v Európskej únii

Ak potrebujete zlikvidovať opotrebované elektrické a elektronické zariadenia, bližšie informácie získate od svojho miestneho predajcu alebo dodávateľa.

### Informácie o likvidácii v krajinách mimo Európskej únie

Tento symbol je platný len v Európskej únii. Ak si želáte zlikvidovať toto zariadenie, obráťte sa na miestny úrad predajcu a poinformujte sa o správnom spôsobe likvidácie tohto typu odpadu.

### Autorizovaný dovozca a distribútor pre Slovensko:

DSI Slovakia s.r.o.  
Letná 42  
040 01 Košice  
Slovenská republika  
Tel: +421 556 118 110  
zakaznik@dsi.sk



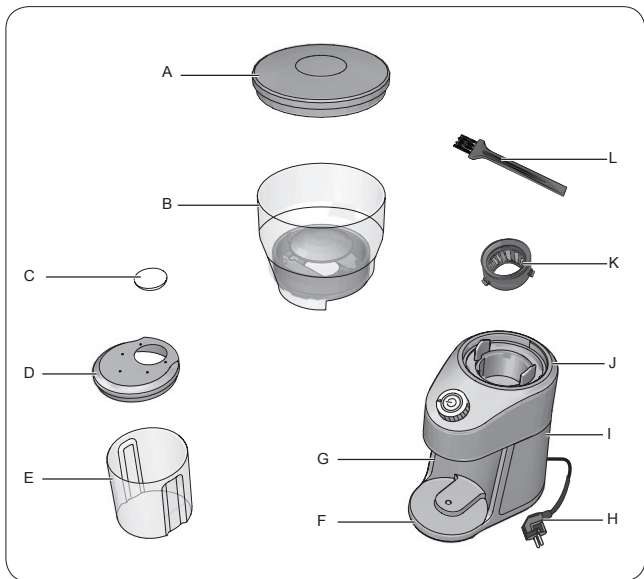

obr. 1

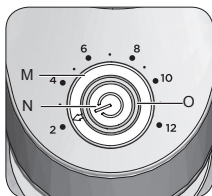

obr. 2

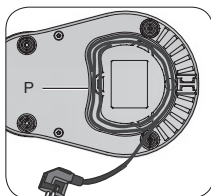

obr. 3

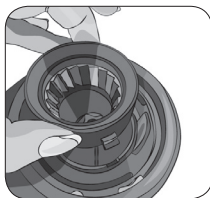

obr. 4



obr. 5



obr. 6



obr. 7

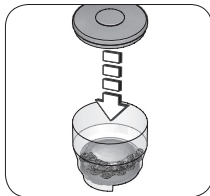

obr. 8

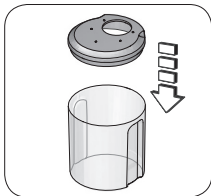

obr. 9

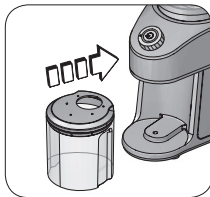

obr. 10

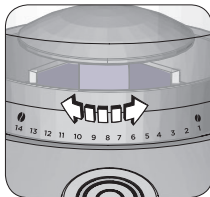

obr. 11

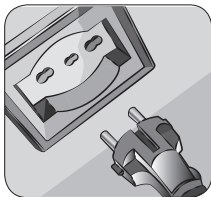

obr. 12

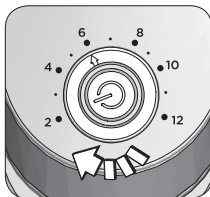

obr. 13

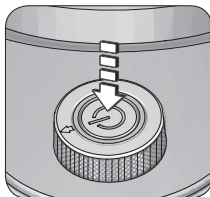

obr. 14

## INFORMACE K NÁVODU K OBSLUZE

---

Spotřebiče jsou vyráběny v souladu s platnými evropskými normami, proto jsou chráněny všechny potenciálně nebezpečné součásti. Přesto si pozorně přečtete tento návod k obsluze a používejte spotřebič pouze k účelu, ke kterému je určen. Předejdete tak nehodám a škodám. Návod k obsluze uschovejte pro případné použití v budoucnosti. Pokud spotřebič předáváte jiné osobě, nezapomeňte k němu přiložit i tento návod k obsluze. Informace uvedené v tomto návodu jsou označeny symboly, které odkazují na následující informace:



Nebezpečí pro děti



Nebezpečí popálení



Nebezpečí úrazu elektrickým proudem



Varování - škody na majetku



Nebezpečí poškození způsobené jinými příčinami

## POUŽITÍ SPOTŘEBIČE NA DANÝ ÚČEL

---

Spotřebič lze použít k mletí kávových zrn. Nepoužívejte jiné potraviny než kávová zrna.

Tento spotřebič se nesmí používat pro komerční a průmyslové účely. Jakékoli jiné použití spotřebiče není výrobcem určeno, což je osvobozeno od jakékoli odpovědnosti za škody jakéhokoli druhu způsobené nesprávným používáním spotřebiče. Nesprávné používání má také za následek zrušení jakékoli formy záruky.

## DŮLEŽITÁ VAROVÁNÍ

---

### PŘED PRVNÍM POUŽITÍM SPOTŘEBIČE SI POZORNĚ ČTĚTE NÁVOD K OBSLUZE.

- Spotřebič je určen pouze pro použití v domácnosti a v podobném prostředí:
- v kuchyňkách pro personál v obchodech, kancelářích a podobném prostředí
- na farmách
- v hotelech, motelech, v místě výdeje snídaně

- Výrobce nenese odpovědnost za poškození nebo zranění způsobená nesprávným použitím spotřebiče nebo jeho použitím pro nevhodný účel.
- Doporučujeme Vám uschovat si originální obal, protože zákaznický servis neodpovídá za případné poškození spotřebiče během přepravy od zákazníka do servisu vzniklé nedostatečným zabalením spotřebiče.
- Aby se neohrozila bezpečnost spotřebiče, používejte pouze originální náhradní díly a příslušenství schválené výrobcem.
- Spotřebič je v souladu s Nařízením (ES) č. 1935/2004 ze dne 27. 10. 2004 o materiálech určených pro kontakt s potravinami.



### **Nebezpečí pro děti**

- Spotřebič mohou používat děti starší 8 let a osoby se sníženými fyzickými, smyslovými nebo duševními schopnostmi, nebo osoby s nedostatkem zkušeností nebo znalostí, jen pokud jsou pod dozorem odpovědné osoby nebo pokud dostaly a porozuměly pokynům a stávajícím nebezpečím při používání spotřebiče.
- Děti si se spotřebičem nesmí hrát.
- Čištění a údržbu popsané v tomto návodu nesmějí provádět děti, pokud nejsou starší 8 let a nejsou pod dozorem.
- Spotřebič a napájecí kabel vždy uchovávejte mimo dosah dětí mladších 8 let.
- Nenechávejte napájecí kabel viset na místě, kde by o něj mohly zavazit děti.
- Nenechávejte obal v blízkosti dětí, protože je potenciálním zdrojem nebezpečí.
- Pokud se rozhodnete tento spotřebič zlikvidovat jako odpad, doporučuje se znefunkčnit jej přeříznutím napájecího kabelu. Také se doporučuje zneškodnit všechny potenciálně nebezpečné součásti spotřebiče, zejména pro děti, které by mohly spotřebič používat jako hru.



### **Nebezpečí úrazu elektrickým proudem**

- Před připojením spotřebiče k elektrické síti zkontrolujte, zda napětí ve Vaší elektrické síti odpovídá údajům uvedeným na výrobním štítku spotřebiče.
- Použití prodlužovacích kabelů, které nebyly schváleny výrobcem, může způsobit poškození a poranění.
- Části spotřebiče nacházející se pod napětím nesmí přijít do styku s vodou: Hrozí nebezpečí zkratu!
- Nenechávejte napájecí kabel proti ostrým částem.
- Dbejte na to, aby se napájecí kabel nikdy nedotýkal horkých povrchů.
- Čištění a údržbu je třeba provádět, když je spotřebič vypnutý a odpojený z elektrické zásuvky.

- Neponořujte spotřebič do vody nebo jiné tekutiny.
- Nepoužívejte spotřebič, pokud máte mokré ruce nebo pokud jste bosí.
- Pokud se spotřebič nepoužívá, i na krátkou dobu, vypněte jej a vždy vytáhněte napájecí kabel z elektrické zásuvky.
- Nenechávejte spotřebič bez dozoru, když je připojen ke zdroji napájení.



### **Nebezpečí popálení**

- Před jakýmkoli čištěním a údržbou odpojte spotřebič a počkejte, dokud horké části nevychladnou.



### **Pozor - škody na majetku**

- Umístěte spotřebič na stabilní a suchý povrch.
- Neumísťujte spotřebič na velmi horké povrchy nebo do blízkosti otevřeného ohně, aby se nepoškodil jeho povrch.
- Před použitím zcela odviňte napájecí kabel.
- Napájecí kabel se nesmí dotýkat horkých částí spotřebiče.
- Neprovozujte spotřebič naprázdno.
- Do zásobníku na kávová zrna nikdy nelijte tekutiny.
- Nepoužívejte spotřebič na mletí jiných látek než kávových zrn. Používejte pouze kávová zrna.
- Nepoužívejte spotřebič, je-li čepel poškozená.
- Do zásobníku na kávová zrna nevkládejte nástroje ani jiné kovové předměty, aby nedošlo k poškození spotřebiče.
- Nepoužívejte spotřebič venku.
- Nenechávejte spotřebič vystaven povětrnostním vlivům (například dešti nebo slunci).
- Po odpojení spotřebiče a po vychladnutí horkých částí čistěte spotřebič pouze neabrazivní utěrkou mírně navlhčenou vodou a několika kapkami jemného, neagresivního čisticího prostředku.
- Nikdy nepoužívejte rozpouštědla, která poškozují plastové části.



### **Nebezpečí poškození způsobené jinými příčinami**

- Chcete-li spotřebič nadzvednout, uchopte jej vždy za tělo.
- Umístěte spotřebič na dostatečně osvětlené a čisté místo se snadno přístupnou zásuvkou.
- Spotřebič se musí používat a nechat stát na stabilním povrchu.

- Spotřebič se nesmí používat, pokud spadl, má-li viditelné známky poškození nebo pokud z něj uniká voda. Spotřebič nepoužívejte, pokud je poškozen napájecí kabel nebo zástrčka, nebo pokud spotřebič nepracuje správně. Veškeré opravy, včetně výměny napájecího kabelu, může provádět pouze servisní středisko Ariete nebo autorizovaní technici Ariete, aby se předešlo jakémukoli riziku.
  - Před připojováním nebo odpojováním jednotlivých komponent vždy odpojte spotřebič a počkejte, dokud se nože zcela nezastaví.
  - Před použitím spotřebiče se ujistěte, zda je zásobník na kávová zrna správně nainstalován a zajištěn.
  - Mlýnky a jejich uchycení mají ostré části: manipulujte s nimi opatrně při vkládání, vyjímání a čištění.
  - Před vyjmutím zásobníku na kávová zrna z jeho uchycení vždy počkejte, dokud se nože zcela nezastaví a odpojte spotřebič z elektrické zásuvky.
-  Pro správnou likvidaci produktu v souladu s evropskou směrnicí 2012/19/EU si přečtěte příslušnou dokumentaci přiloženou k tomuto produktu.

## • NÁVOD K OBSLUZE SI PEČLIVĚ USCHOVEJTE

### POPIS SPOTŘEBIČE

---

- A - Víko zásobníku na kávová zrna
- B - Zásobník na kávová zrna
- C - Silikonový obal
- D - Víko zásobníku na mletou kávu
- E - Zásobník na mletou kávu
- F - Podpůrná základna
- G - Výstupní hubice na mletou kávu
- H - Napájecí kabel + zástrčka
- I - Tělo spotřebiče
- J - Uchycení zásobníku na kávová zrna
- K - Mlýnky
- L - Čisticí kartáček
- M - Otočný ovladač pro volbu počtu šálků
- N - Tlačítko napájení
- O - Indikátor
- P - Úložný prostor kabelu

## Specifikace

Výrobní štítek pod základnou spotřebiče obsahuje následující informace o spotřebiči:

- Výrobce a označení CE
- Model (Mod.)
- Sériové číslo (SN)
- Napájecí napětí (V) a frekvence (Hz)
- Spotřeba elektrického proudu (W)
- Asistenční bezplatné telefonní číslo

Budete-li kontaktovat autorizované servisní středisko, vždy uveďte model a sériové číslo.

## POKYNY PRO POUŽITÍ

---

### Před použitím

- 1 Odstraňte obalový materiál a zkontrolujte, zda jsou v balení přítomny všechny komponenty.
- 2 Spotřebič umístěte na rovný a stabilní povrch.



#### Varování!

Tělo spotřebiče, zástrčku a napájecí kabel nikdy neponořujte do vody nebo jiných tekutin. Neplňte zásobník na kávová zrna vodou, když je nainstalována na svém místě.



#### Varování!

Před vkládáním nebo vyjímáním jednotlivých komponentů vždy odpojte spotřebič od elektrické sítě.

Mlýnky a jejich uchycení mají ostré části: manipulujte s nimi opatrně při vkládání, vyjímání a čištění.

**Před použitím spotřebiče se doporučuje vyčistit všechny odnímatelné části, které přijdou do kontaktu s potravinami. Použijte utěrku navlhčenou teplou vodou a jemným čisticím prostředkem. Dobře je vysušte.**

- 3 Vložte mlýnky (K) do jejich uchycení (obr. 4). Boční zářezy na mlýncích dokonale zapadnou do zářezů vytvořených v uchycení.
- 4 Vložte zásobník na kávová zrna (B) do jejího uchycení (J) (obr. 5). Ujistěte se, zda je referenční značka na těle spotřebiče (I) zarovnána se symbolem odemknutí (☞).
- 5 Otáčejte zásobníkem na kávová zrna, dokud nebude referenční značka zarovnána se symbolem uzamčení (🔒) (obr. 6).

## Provoz a použití



### Varování!

Před použitím zařízení se ujistěte, zda je zásobník na kávová zrna správně nainstalován a zablokován.

**Spotřebič je vybaven systémem, který brání jeho činnosti, pokud zásobník na kávová zrna není správně zasunut na své místo.**

1 Nasypte kávová zrna do zásobníku na kávová zrna (B) (obr. 7).

**Maximální kapacita zásobníku na kávová zrna je přibližně 200 g. Při plnění zásobníku na kávová zrna nikdy nepřekračujte maximální kapacitu.**

2 Zavřete víko zásobníku na kávová zrna (A) (obr. 8).

3 Zavřete víko zásobníku na mletou kávu (D) (obr. 9).

4 Umístěte zásobník na mletou kávu (E) spolu s víkem na podpůrnou základnu (F) (obr. 10). Výstupní hubice mleté kávy (G) musí být v jedné rovině s otvorem na víku.

5 Otáčejte zásobníkem na kávová zrna ve směru hodinových ručiček, dokud referenční značka na těle spotřebiče nebude zarovnána s požadovanou úrovní mletí (1 odpovídá jemnému mletí, 14 hrubému mletí) (obr. 11).

6 Připojte spotřebič do elektrické zásuvky (obr. 12).

7 Otočte otočný ovladač pro volbu počtu šálků (M) na požadované množství (obr. 13). Kávu můžete namlít minimálně od 2 šálků až do maximálně 12 šálků.

8 Stiskněte tlačítko napájení (N) (obr. 14). Spotřebič začne mlít kávu. Mletá káva je dávkována z výstupního otvoru. Během provozu bliká indikátor (O).

**Neprovozujte spotřebič déle než 1 minutu nepřetržitě.**

- Chcete-li zastavit dávkování před ukončením procesu, znovu stiskněte tlačítko napájení.

Po dosažení nastaveného množství mletí spotřebič automaticky zastaví dávkování.

9 Odpojte napájecí kabel z elektrické zásuvky.

10 Vyjměte zásobník na mletou kávu z podstavce (obr. 10).

11 Sundejte víko zásobníku na mletou kávu (obr. 9).

12 Vysypte mletou kávu ze zásobníku.

- Chcete-li uchovávat mletou kávu uvnitř zásobníku, umístěte silikonový kryt (C) na otvor na víku zásobníku na mletou kávu.

## UŽITEČNÉ TIPY PRO MLETÍ KÁVY

---

Hrubě nebo středně mletá káva se používá pro kávovary na filtrovanou kávu (americký typ). Na moka konvičky na vaření kávy se používá středně mletá káva.

Jemně mletá káva se používá pro elektrické espresso kávovary.

Aby se zachovalo veškeré aroma kávy, namelte jen množství potřebné pro požadované použití. Kávová zrna lze skladovat v mrazničce dva měsíce ve vakuové nádobě.

Zrnka kávy mohou být zmrazena umletá.

Zbytky mleté kávy, které zůstaly ve spotřebiči, musí být odstraněny, protože ovlivňují chuť kávy, která se následně mele. Po každém použití spotřebič vyčistěte.

Nepoužívejte spotřebič k mletí jiných potravin než kávových zrn.

## ČIŠTĚNÍ A ÚDRŽBA SPOTŘEBIČE

---



### **Varování!**

Nebezpečí úrazu elektrickým proudem. Neponořujte spotřebič do vody ani jiných tekutin.



### **Varování!**

Před jakýmkoli čištěním a údržbou odpojte spotřebič a počkejte, dokud horké části nevychladnou.



### **Varování!**

Nepoužívejte abrazivní čisticí prostředky ani kovové nástroje, aby nedošlo k poškrábání a poškození povrchu spotřebiče. Nikdy nepoužívejte rozpouštědla, která poškozují plastové části.



### **Varování!**

Před vkládáním nebo vyjímáním jednotlivých komponentů vždy odpojte spotřebič.

Mlýnky a jejich uchycení mají ostré části: manipulujte s nimi opatrně při vkládání, vyjímání a čištění.

Pevné části spotřebiče čistěte jemnou vlhkou utěrkou, abyste nepoškodili povrch. Vysušte suchou utěrkou.

Uchycení mlýnku vyčistěte pomocí dodaného čisticího kartáčku (L). Vysušte suchou utěrkou.

## **Čištění jednotlivých komponentů**

Umyjte víko zásobníku na kávová zrna (A), zásobník na kávová zrna (B), zásobník na mletou kávu (E), víko zásobníku na mletou kávu (D), silikonový kryt (C) a mlýnky (K) v mýdlové vodě. Vysušte suchou utěrkou. Opětovně smontujte všechny komponenty a uložte spotřebič na stabilní povrch. Po použití se doporučuje použít úložný prostor kabelu (P) k navinutí napájecího kabelu kolem základny spotřebiče (obr. 3).

## **VYŘAZENÍ SPOTŘEBIČE Z PROVOZU**

---

V případě vyřazení z provozu musí být spotřebič elektricky odpojen. V případě likvidace je nezbytné zajistit oddělení různých materiálů použitých při konstrukci spotřebiče a zlikvidovat je podle jejich složení a podle platných právních předpisů ve státě používání.

## Informace pro uživatele k likvidaci elektrických a elektronických zařízení (domácnosti)



Tento symbol na produktech anebo v průvodních dokumentech znamená, že použité elektrické a elektronické výrobky nesmí být přidány do běžného komunálního odpadu. Ke správné likvidaci, obnově a recyklaci doručte tyto výrobky na určená sběrná místa, kde budou přijata zdarma. Alternativně v některých zemích můžete vrátit své výrobky místnímu prodejci při koupi ekvivalentního nového produktu. Správnou likvidací tohoto produktu pomůžete zachovat cenné přírodní zdroje a napomáháte prevenci potenciálních negativních dopadů na životní prostředí a lidské zdraví, což by mohly být důsledky nesprávné likvidace odpadů. Další podrobnosti si vyžádejte od místního úřadu nebo nejbližšího sběrného místa. Při nesprávné likvidaci tohoto druhu odpadu mohou být v souladu s národními předpisy uděleny pokuty.

### **Pro podnikové uživatele v zemích Evropské unie**

Chcete-li likvidovat elektrická a elektronická zařízení, vyžádejte si potřebné informace od svého prodejce nebo dodavatele.

### **Informace k likvidaci v ostatních zemích mimo Evropskou unii**

Tento symbol je platný jen v Evropské unii.

Chcete-li tento výrobek zlikvidovat, vyžádejte si potřebné informace o správném způsobu likvidace od místních úřadů nebo od svého prodejce.

### **Autorizovaný dovozce a distributor pro ČR:**

DSI Czech, spol. s.r.o.  
Křížkova 237/36A  
186 00 Praha 8 – Karlín  
Česká republika  
Tel: + 420 225 386 130  
zakaznik@dsi.cz